

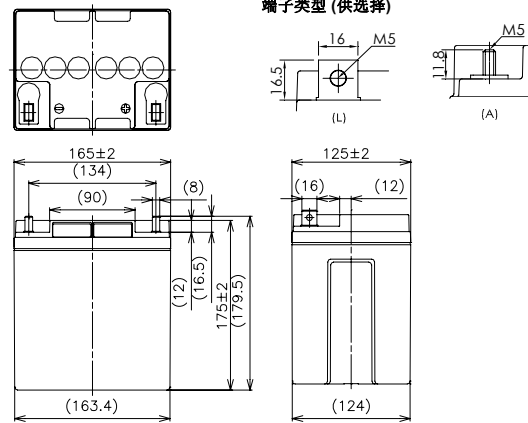

※商标印刷(包括循环标记)可能在事先不通知的情况下作出变更。

■ 电池外型尺寸(mm)



本品的灰色外壳采用的是符合UL94V-0标准的ABS树脂

■ 电池标准

标称电压	12V	
标称容量(20小时率)	24Ah	
外观尺寸	长	165 mm
	宽	125 mm
	高	175 mm
	总高	175 mm/179.5mm
质量	约 8.05 kg	
端子	M5 L型 & A型	

■ 电池特性

容量 (25℃)	20 小时率	24Ah
	10 小时率	22Ah
	3 小时率	18Ah
	1 小时率	14Ah
内阻 (25℃)	完全充电	11 mΩ
不同温度下的 放电容量 (20小时率)	40℃	102%
	25℃	100%
	0℃	85%
	-15℃	65%
自放电后 剩余容量 (25℃)	3个月后	91%
	6个月后	82%
	12个月后	64%

■ 不同放电电流下的放电时间

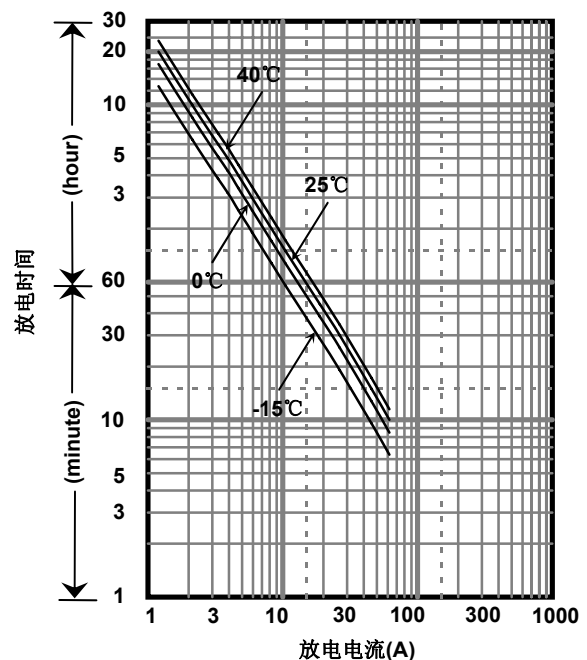

■ 定功率放电表(25℃)

(瓦特/电池)

终止电压V	5min	10min	15min	20min	30min	45min	1h	1.5h	2h	3h	4h	5h	6h	10h	20h
9.6V	992	739	523	441	317	234	183	118	104	73.8	58.6	47.9	40.8	26.4	14.6
9.9V	931	724	520	434	314	232	181	116	103	73.4	58.2	47.5	40.6	26.3	14.6
10.2V	872	706	509	426	310	230	179	113	101	72.7	57.8	47.2	40.3	26.0	14.5
10.5V	782	654	474	405	303	226	175	111	97.2	71.6	57.4	46.8	39.8	25.9	14.4
10.8V	691	583	442	394	293	223	172	108	92.6	70.1	56.6	45.6	39.2	25.6	14.3

■ 定电流放电表(25℃)

(安培/电池)

终止电压V	5min	10min	15min	20min	30min	45min	1h	1.5h	2h	3h	4h	5h	6h	10h	20h
9.6V	89.0	66.0	45.5	38.0	27.1	19.9	14.6	10.0	8.80	6.20	4.90	3.89	3.40	2.27	1.23
9.9V	83.5	64.7	45.2	37.4	26.8	19.8	14.5	9.80	8.73	6.17	4.87	3.86	3.39	2.26	1.22
10.2V	78.2	63.0	44.3	36.8	26.5	19.6	14.3	9.60	8.51	6.11	4.84	3.83	3.36	2.23	1.21
10.5V	70.1	58.4	41.2	34.9	25.9	19.3	14.0	9.40	8.21	6.01	4.80	3.80	3.32	2.22	1.20
10.8V	62.0	52.1	38.4	34.0	25.0	19.0	13.7	9.14	7.82	5.89	4.74	3.71	3.27	2.20	1.19

■ 充电方法 (25℃)

浮充用途	定电压13.6-13.8V 最大电流3.60A
------	----------------------------

■ 终止电压

放电电流	1.20A-4.80A	4.80A-12.0A	12.0A-24.0A	24.0A-48.0A	48.0A-72.0A
终止电压(V)	10.5	10.2	9.9	9.3	8.7

■ 不同温度下的浮充寿命

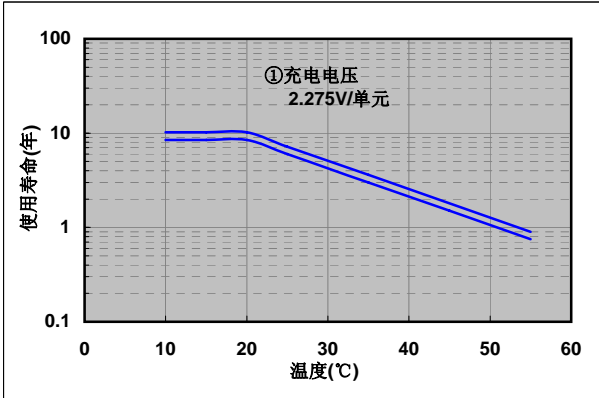

■ 残存容量

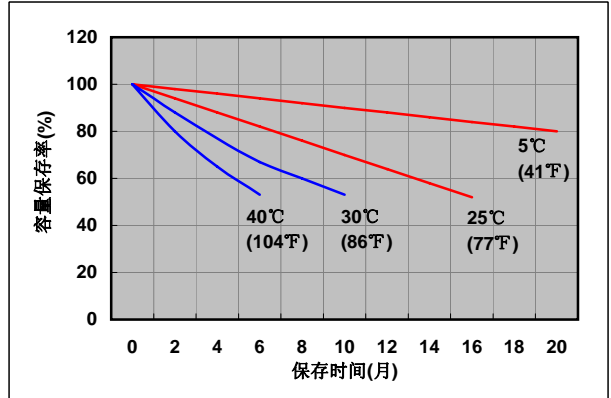

■ 浮充用途的定电压和限电流充电特性

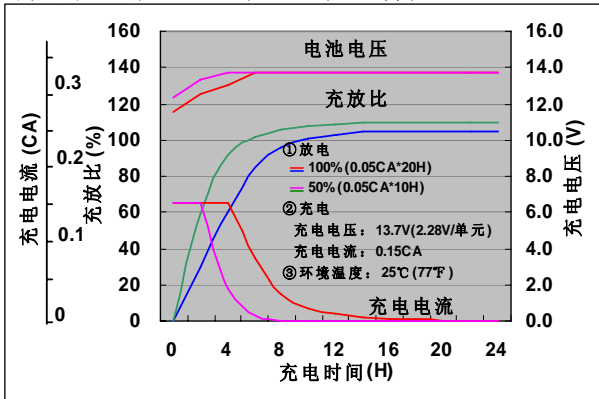

■ 容量与温度及放电电流关系

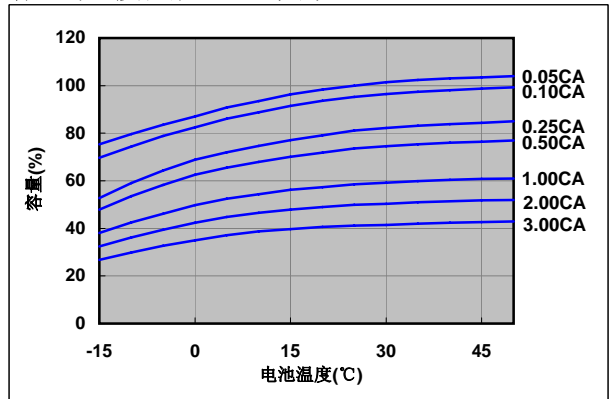

■ 放电特性(25℃)

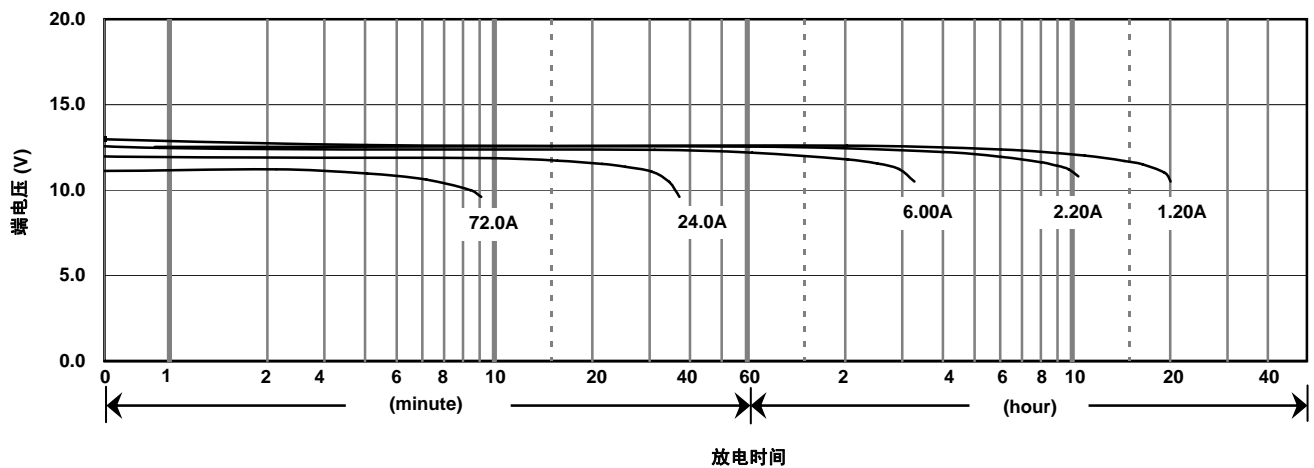

⚠ 注意

蓄電池是帶有能量的，請在使用蓄電池前仔細讀《閥控式鉛酸蓄電池的使用注意事項》。
如不讀而錯誤地使用，有時會發生蓄電池漏液、火災、爆炸，造成人身傷害。

北京銳意科技（松下蓄電池授權分銷商）

電話：(010) 56200155

傳真：(010) 51708922

郵箱 chinaxdc@foxmail.com

2010.03