

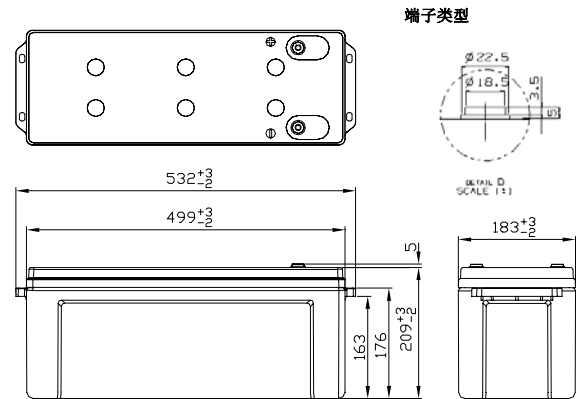

※商标印刷(包括循环标记)可能在事先不通知的情况下作出变更。

### ■ 电池外型尺寸(mm)



本品的灰色外壳采用的是符合UL94V-0标准的ABS树脂

### ■ 电池标准

标称电压	12V	
标称容量(20小时率)	150Ah	
外观尺寸	长	532 mm
	宽	183 mm
	高	209 mm
	总高	214 mm
质量	43.0 kg	
端子	M8 嵌入式铜芯	

### ■ 电池特性

容量 (25℃)	20 小时率	150Ah
	10 小时率	135Ah
	3 小时率	119Ah
	1 小时率	88Ah
内阻 (25℃)	完全充电	3.5 mΩ
不同温度下的 放电容量 (20小时率)	40℃	102%
	25℃	100%
	0℃	85%
	-15℃	65%
自放电后 剩余容量 (25℃)	3个月后	91%
	6个月后	82%
	12个月后	64%

### ■ 不同放电电流下的放电时间

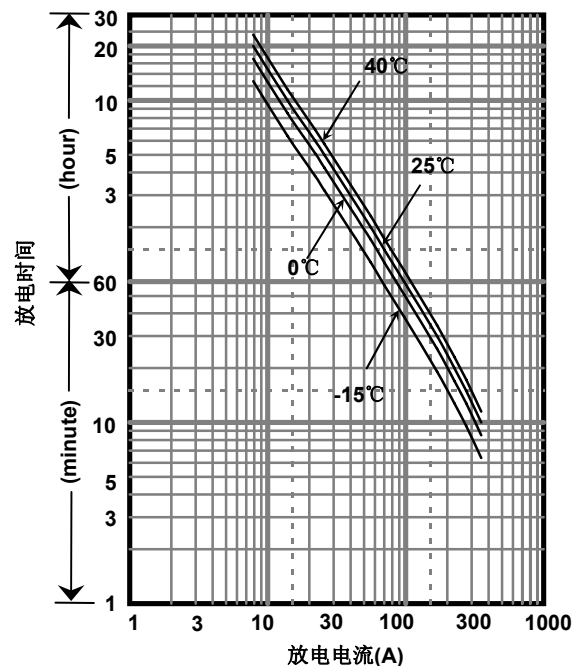

### ■ 定功率放电表(25℃)

(瓦特/电池)

终止电压V	5min	10min	15min	20min	30min	45min	1h	1.5h	2h	3h	4h	5h	6h	10h	20h
9.6V	5040	3780	3000	2390	1774	1310	1046	791	608	444	348	284	242	164	91.2
9.9V	4925	3689	2923	2334	1727	1276	1013	763	596	437	342	281	240	163	91.2
10.2V	4340	3405	2833	2261	1672	1238	976	724	592	433	339	278	237	163	91.1
10.5V	3917	3216	2751	2197	1641	1208	947	695	585	428	334	274	235	161	90.3
10.8V	3432	2839	2661	2149	1601	1163	910	659	576	420	328	268	232	160	90.3

### ■ 定电流放电表(25℃)

(安培/电池)

终止电压V	5min	10min	15min	20min	30min	45min	1h	1.5h	2h	3h	4h	5h	6h	10h	20h
9.6V	490	350	266	217	164	120	97.2	70.0	59.0	42.1	32.9	27.3	23.0	14.0	7.58
9.9V	479	342	259	212	159	117	94.1	67.5	58.0	41.3	32.3	26.7	22.6	13.9	7.58
10.2V	422	315	251	206	154	114	90.7	64.1	56.9	40.4	31.5	26.0	22.2	13.8	7.50
10.5V	381	298	244	200	151	111	88.0	61.5	55.8	39.8	31.0	25.7	22.0	13.7	7.50
10.8V	334	263	236	195	148	107	84.6	58.3	54.4	38.8	30.3	25.2	21.6	13.5	7.49

以上数据均为平均值

### ■ 充电方法 (25℃)

浮充用途	定电压13.6-13.8V 最大电流22.5A
------	----------------------------

### ■ 终止电压

放电电流	7.50A-30.0A	30.0A-75.0A	75.0A-150A	150A-300A	300A-450A
终止电压(V)	10.5	10.2	9.9	9.3	8.7

### ■ 不同温度下的浮充寿命

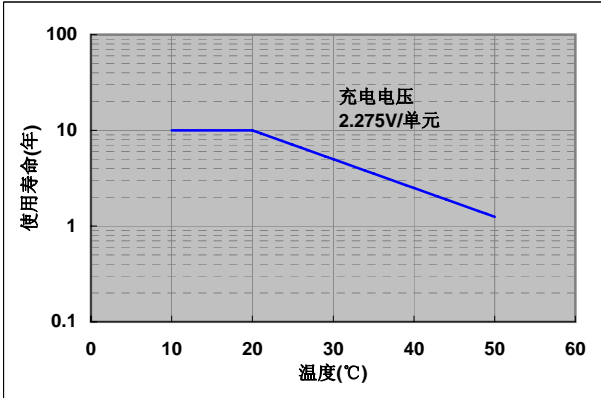

### ■ 残存容量

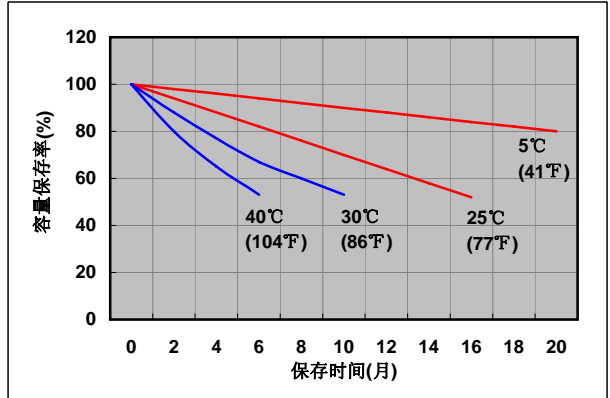

### ■ 浮充用途的定电压和限电流充电特性

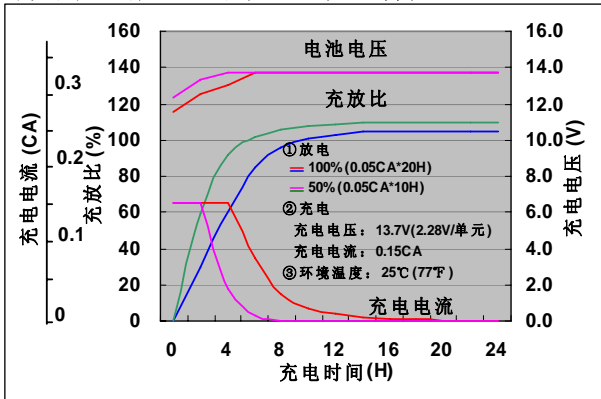

### ■ 容量与温度及放电电流关系

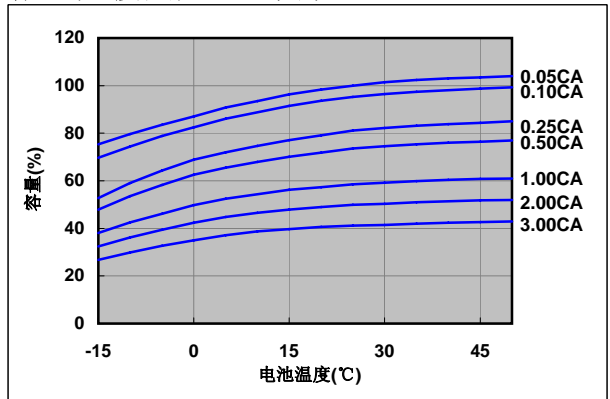

### ■ 放电特性(25℃)

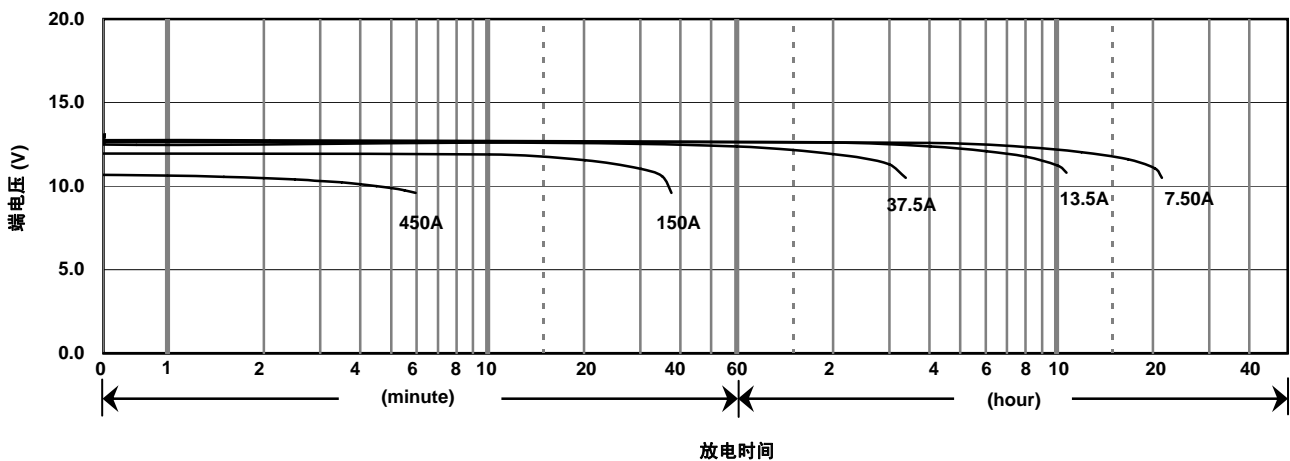

### ⚠ 注意

蓄电池是带有能量的, 请在使用蓄电池前仔细阅读《阀控式铅酸蓄电池的使用注意事项》。  
如不读而错误地使用, 有时会发生蓄电池漏液、火灾、爆炸, 造成人身伤害。

## 松下蓄电池(沈阳)有限公司

沈阳经济技术开发区昆明湖街51号 邮编: 110141

电话: 86 24 25818921

传真: 86 24 62786318

官方网站: <http://www.panasonicbattery.cn>

2011.05