

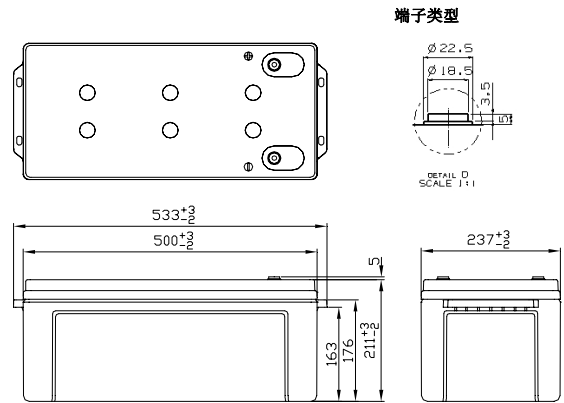

※商标印刷(包括循环标记)可能在事先不通知的情况下作出变更。

### ■ 电池外型尺寸(mm)



本品的灰色外壳采用的是符合UL94V-0标准的ABS树脂

### ■ 电池标准

标称电压	12V	
标称容量(20小时率)	200Ah	
外观尺寸	长	533 mm
	宽	237 mm
	高	211 mm
	总高	216 mm
质量	约 57.0 kg	
端子	M8 嵌入式铜芯	

### ■ 电池特性

容量 (25℃)	20 小时率	200Ah
	10 小时率	185Ah
	3 小时率	169Ah
	1 小时率	118Ah
内阻 (25℃)	完全充电	2.5 mΩ
不同温度下的 放电容量 (20小时率)	40℃	102%
	25℃	100%
	0℃	85%
	-15℃	65%
自放电后 剩余容量 (25℃)	3个月后	91%
	6个月后	82%
	12个月后	64%

### ■ 不同放电电流下的放电时间

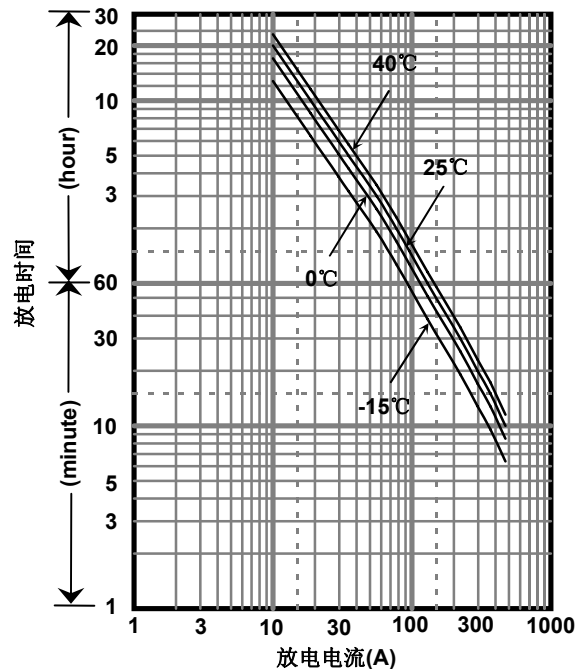

### ■ 定功率放电表(25℃)

(瓦特/电池)

终止电压V	5min	10min	15min	20min	30min	45min	1h	1.5h	2h	3h	4h	5h	6h	10h	20h
9.6V	6577	5182	4285	3512	2651	1863	1505	1106	917	668	524	432	369	235	129
9.9V	6427	5052	4264	3491	2577	1807	1478	1105	893	660	512	420	363	234	128
10.2V	5643	4649	3966	3175	2352	1674	1336	965	837	618	483	401	333	222	128
10.5V	5092	4390	3851	3085	2308	1634	1296	925	821	608	475	396	331	221	128
10.8V	4462	3876	3725	3017	2253	1573	1246	877	800	592	464	388	325	220	128

### ■ 定电流放电表(25℃)

(安培/电池)

终止电压V	5min	10min	15min	20min	30min	45min	1h	1.5h	2h	3h	4h	5h	6h	10h	20h
9.6V	655	471	366	297	222	163	130	95.7	86.0	59.6	45.6	37.0	30.2	19.0	10.1
9.9V	640	460	357	290	217	159	126	92.3	84.6	58.5	44.8	36.1	29.8	18.9	10.1
10.2V	564	425	346	281	210	154	121	87.7	83.0	57.3	43.7	35.3	29.2	18.8	10.0
10.5V	509	401	336	273	206	150	118	84.1	81.5	56.4	43.0	34.9	29.0	18.7	10.0
10.8V	446	354	325	267	201	145	113	79.7	79.4	54.9	42.0	34.1	28.4	18.5	9.99

以上数据均为平均值

### ■ 充电方法 (25℃)

浮充用途	定电压13.6-13.8V 最大电流30.0A
------	----------------------------

### ■ 终止电压

放电电流	10.0A-40.0A	40.0A-100A	100A-200A	200A-400A	400A-600A
终止电压(V)	10.5	10.2	9.9	9.3	8.7

### ■ 不同温度下的浮充寿命

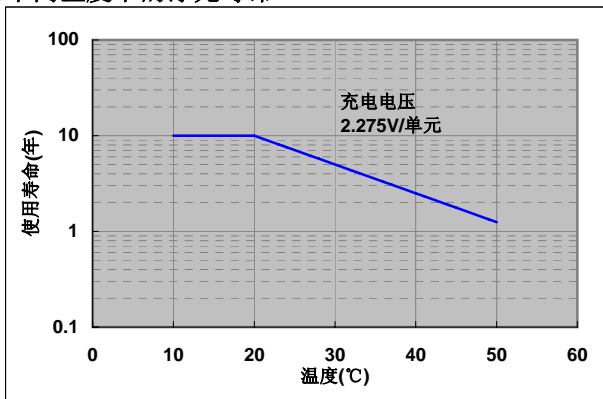

### ■ 残存容量

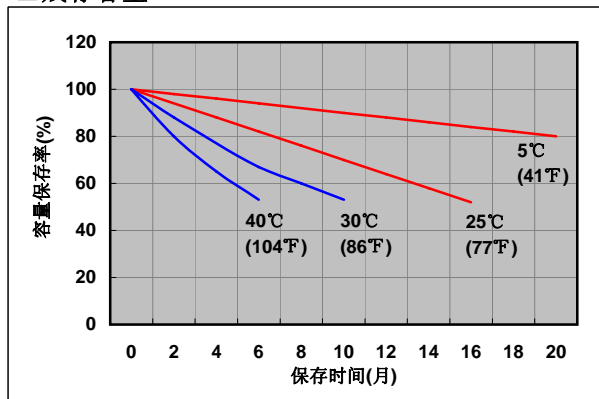

### ■ 浮充用途的定电压和限电流充电特性

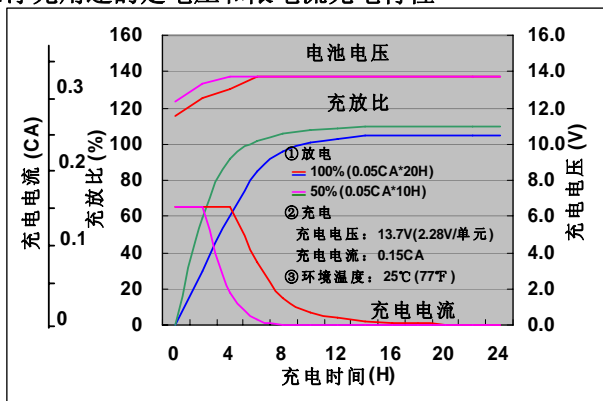

### ■ 容量与温度及放电电流关系

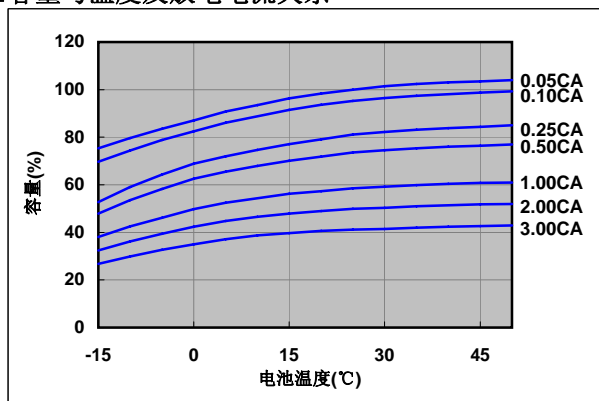

### ■ 放电特性(25℃)

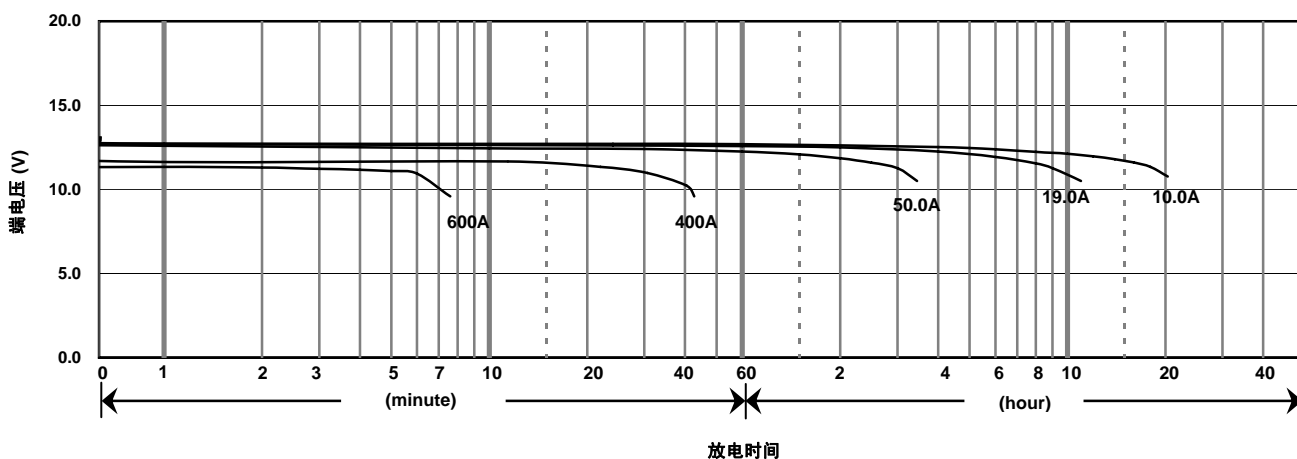

### ⚠ 注意

蓄电池是带有能量的, 请在使用蓄电池前仔细阅读《阀控式铅酸蓄电池的使用注意事项》。  
如不读而错误地使用, 有时会发生蓄电池漏液、火灾、爆炸, 造成人身伤害。

## 松下蓄电池(沈阳)有限公司

沈阳经济技术开发区昆明湖街51号 邮编: 110141

电话: 86 24 25818921

传真: 86 24 62786318

官方网站: <http://www.panasonicbattery.cn>

2011.12