

※示意图的商标印刷(包括循环标记)和颜色与实物可能有差别请以实物为准

■ 电池外型尺寸(mm)

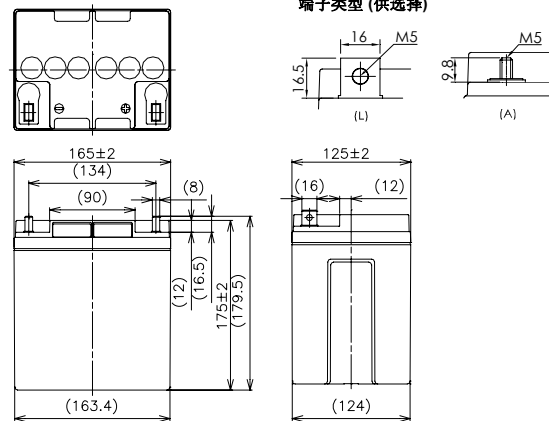

本品的灰色外壳采用的是符合UL94V-0标准的ABS树脂

■ 电池标准

标称电压	12V	
标称容量(20小时率)	28Ah	
外观尺寸	长	165 mm
	宽	125 mm
	高	175 mm
	总高	175 mm/179.5mm
质量	约 9.40 kg	
端子	M5 L型 & A型	

■ 电池特性

容量 (25℃)	20 小时率	28Ah
	10 小时率	26Ah
	3 小时率	22Ah
	1 小时率	21Ah
内阻 (25℃)	完全充电	11 mΩ
不同温度下的放电容量 (20小时率)	40℃	102%
	25℃	100%
	0℃	85%
	-15℃	65%
自放电后剩余容量 (25℃)	3个月后	91%
	6个月后	82%
	12个月后	64%

■ 不同放电电流下的放电时间

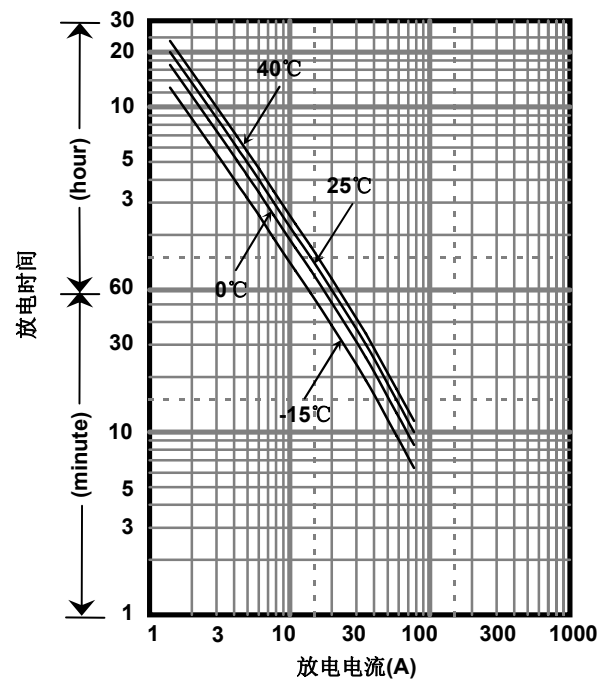

■ 定功率放电表(25℃)

(瓦特/电池)

终止电压V	5min	10min	15min	20min	30min	45min	1h	1.5h	2h	3h	4h	5h	6h	10h	20h
9.6V	1160	865	664	585	410	304	260	159	129	91.6	74.1	61.1	50.8	31.8	16.8
9.9V	1093	849	654	579	404	294	254	156	128	90.4	72.9	60.8	50.4	31.8	16.8
10.2V	1026	818	643	567	397	288	251	155	127	89.3	71.7	60.5	49.9	31.8	16.8
10.5V	976	784	621	545	386	282	247	154	126	88.1	71.1	60.2	49.5	31.8	16.8
10.8V	903	773	610	539	374	255	218	149	118	84.5	70.5	59.9	49.0	31.8	16.8

■ 定电流放电表(25℃)

(安培/电池)

终止电压V	5min	10min	15min	20min	30min	45min	1h	1.5h	2h	3h	4h	5h	6h	10h	20h
9.6V	104	77.2	57.7	50.4	35.0	25.9	22.1	13.5	10.9	7.70	6.20	5.10	4.30	2.60	1.40
9.9V	98.0	75.8	56.9	49.9	34.5	25.0	21.6	13.2	10.8	7.60	6.10	5.06	4.28	2.60	1.40
10.2V	92.0	73.0	55.9	48.9	33.9	24.5	21.3	13.1	10.7	7.50	6.00	5.03	4.25	2.60	1.40
10.5V	87.5	70.0	54.0	47.0	33.0	24.0	21.0	13.0	10.6	7.40	5.95	4.99	4.23	2.60	1.40
10.8V	81.0	69.0	53.0	46.5	32.0	21.7	18.5	12.6	10.0	7.10	5.90	4.95	4.20	2.60	1.40

以上数据均为平均值

■ 充电方法 (25℃)

浮充用途	定电压13.6-13.8V 最大电流4.20A
------	----------------------------

■ 终止电压

放电电流	1.40A-5.60A	5.60A-14.0A	14.0A-28.0A	28.0A-56.0A	56.0A-84.0A
终止电压(V)	10.5	10.2	9.9	9.3	8.7

■ 不同温度下的浮充寿命

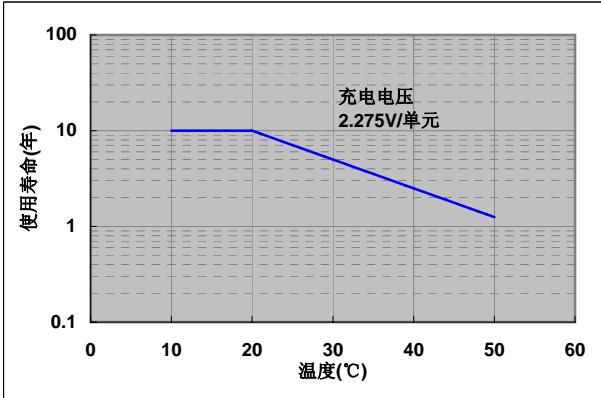

■ 残存容量

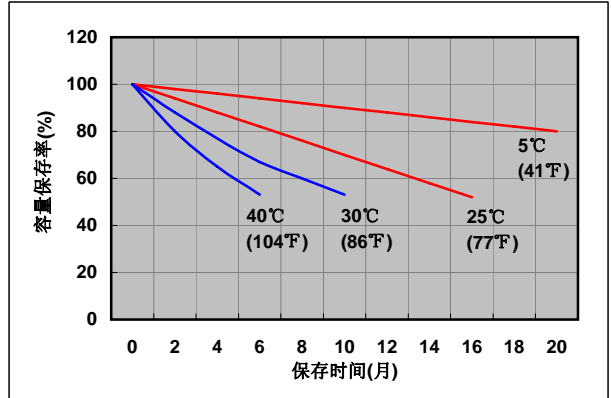

■ 浮充用途的定电压和限电流充电特性

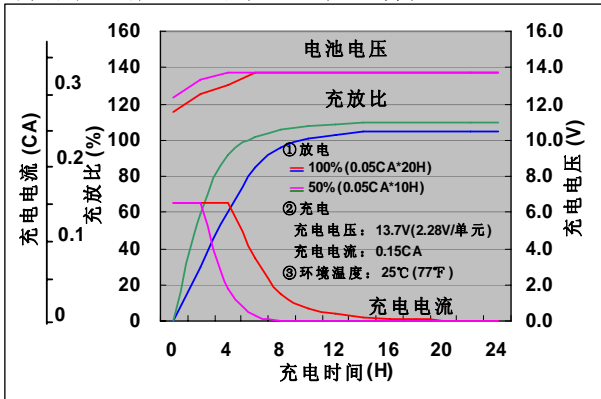

■ 容量与温度及放电电流关系

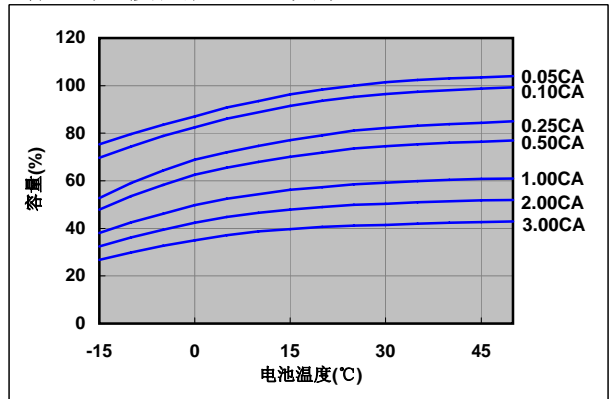

■ 放电特性(25℃)

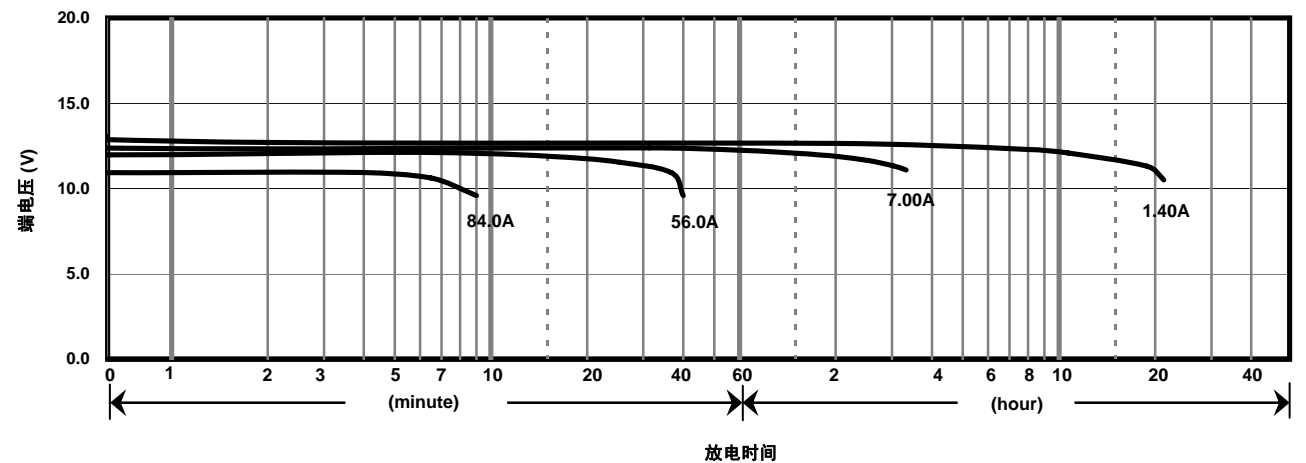

⚠ 注意

蓄电池是带有能量的, 请在使用蓄电池前仔细阅读《阀控式铅酸蓄电池的使用注意事项》。
如不读而错误地使用, 有时会发生蓄电池漏液、火灾、爆炸, 造成人身伤害。

松下蓄电池(沈阳)有限公司

沈阳经济技术开发区昆明湖街51号 邮编: 110141

电话: 86 24 25818921

传真: 86 24 62786318

官方网站: <http://www.panasonicbattery.cn>

2011.12