

MD-S800V 智能型负压控制器

- ✓ 4位实时数显压力，显示精度0.1KPa；
- ✓ 内置高精度压力传感器，精度高，稳定性好；
- ✓ Kpa Bar PSI 三种压力单位任意切换；
- ✓ 压力控制点自由可设，设置方便；
- ✓ 继电器信号输出，可实现高停低启，也可低停高启；
- ✓ 多种智能功能：漏压报警、延时控制、反向控制、密码保护、一键清零等
- ✓ 耐震、抗干扰强、响应快、性能稳定、寿命长、无噪音。
- ✓ 抗震性好、反应快、性能稳定、寿命长、无噪音。

技术特点



MD-S800V负压压力开关又称真空开关，是集负压测量、显示、控制于一体的智能化仪表，具有操作简单、安装方便、精度高、功能强等特点。

该压力开关具有反向控制、延时控制、漏压保护、密码保护、一键误差清零、多种压力切换等功能，可替代机械式压力表、真空开关、电接点控制表使用，可用于各类真空度的测量，可与各类真空泵配套使用。

产品应用

- ◇ 替代真空压力表开关，精度高，反应快，压力读数方便。
- ◇ 替代电接点压力开关，可实现高停低启，也可以反向控制，另外具有多种智能辅助功能
- ◇ 替代机械式真空压力开关，反应更快，控制更准确，压力控制点可调，实时压力显示。

技术参数

压力量程	0~ -120.0Kpa
过载能力	200%
显示精度	0.1Kpa
控制精度	1Kpa
报警点设置	-3Kpa~-120Kpa任意可设
输出信号	继电器开关信号
负载能力	220V 5A
供电电压	220VAC 24VDC可选
使用温度	-20℃~80℃
测量介质	空气 无腐蚀的气体
接线保护	反极性和短路保护
安装接口	M20*1.5 G1/4
表盘直径	80mm

外型尺寸(mm)

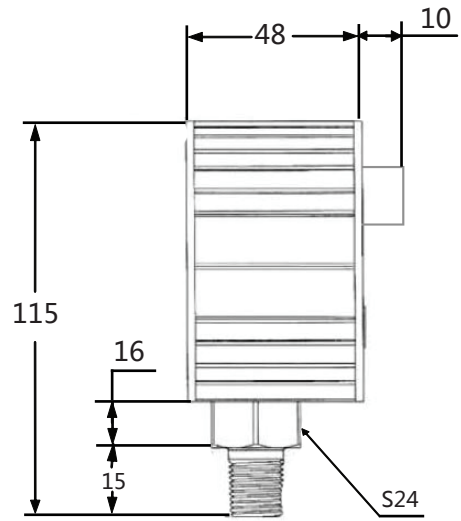
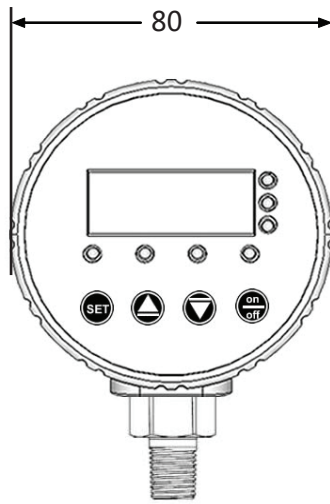

控制过程和出线定义

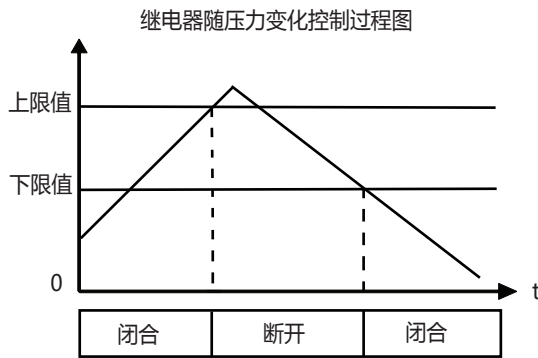

出线定义

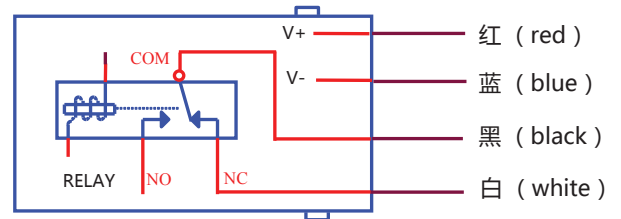

电气连接示意图

24V电气连接示意图(低于750W负载)

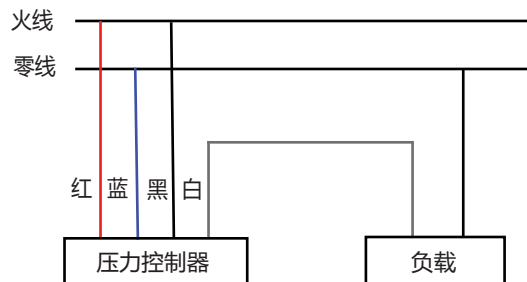

220V供电 负载低于700W时连接示意图

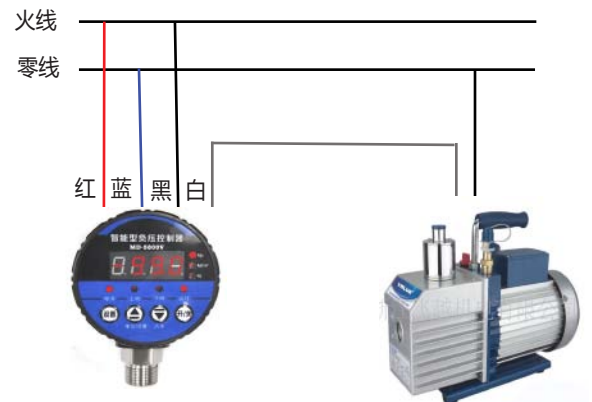

电气连接示意图

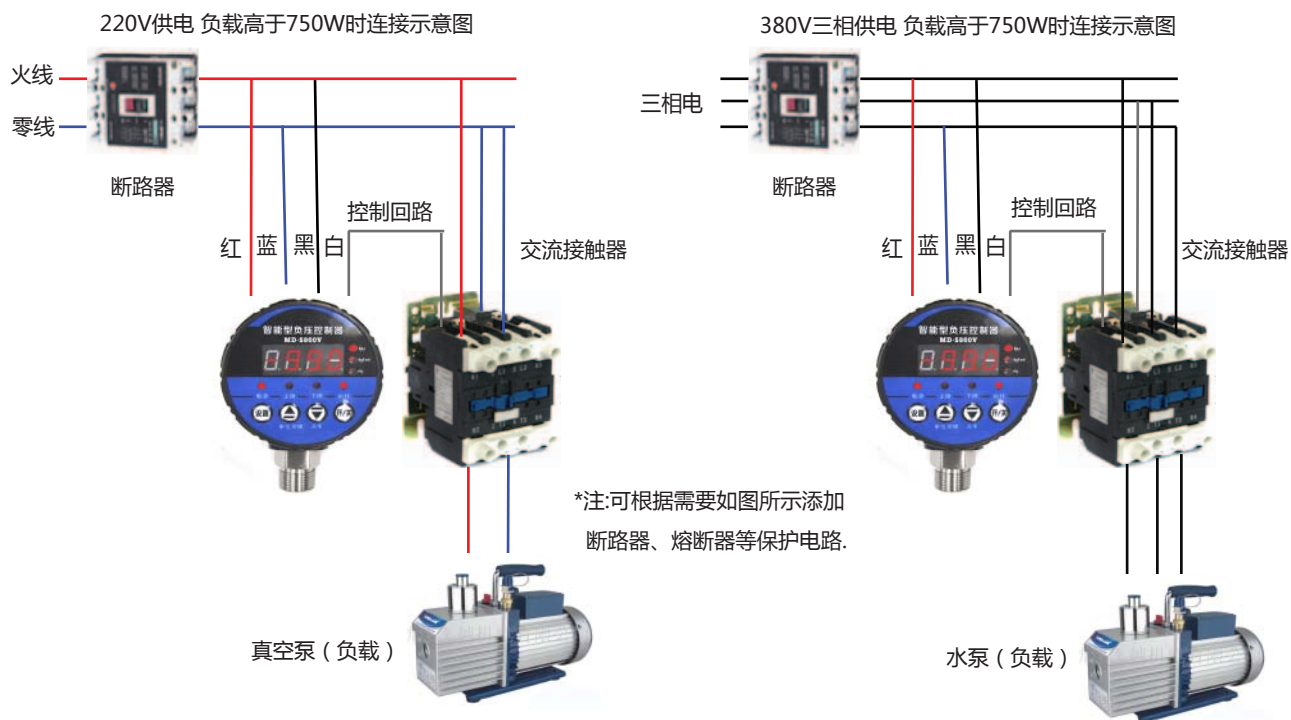

产品选型指南

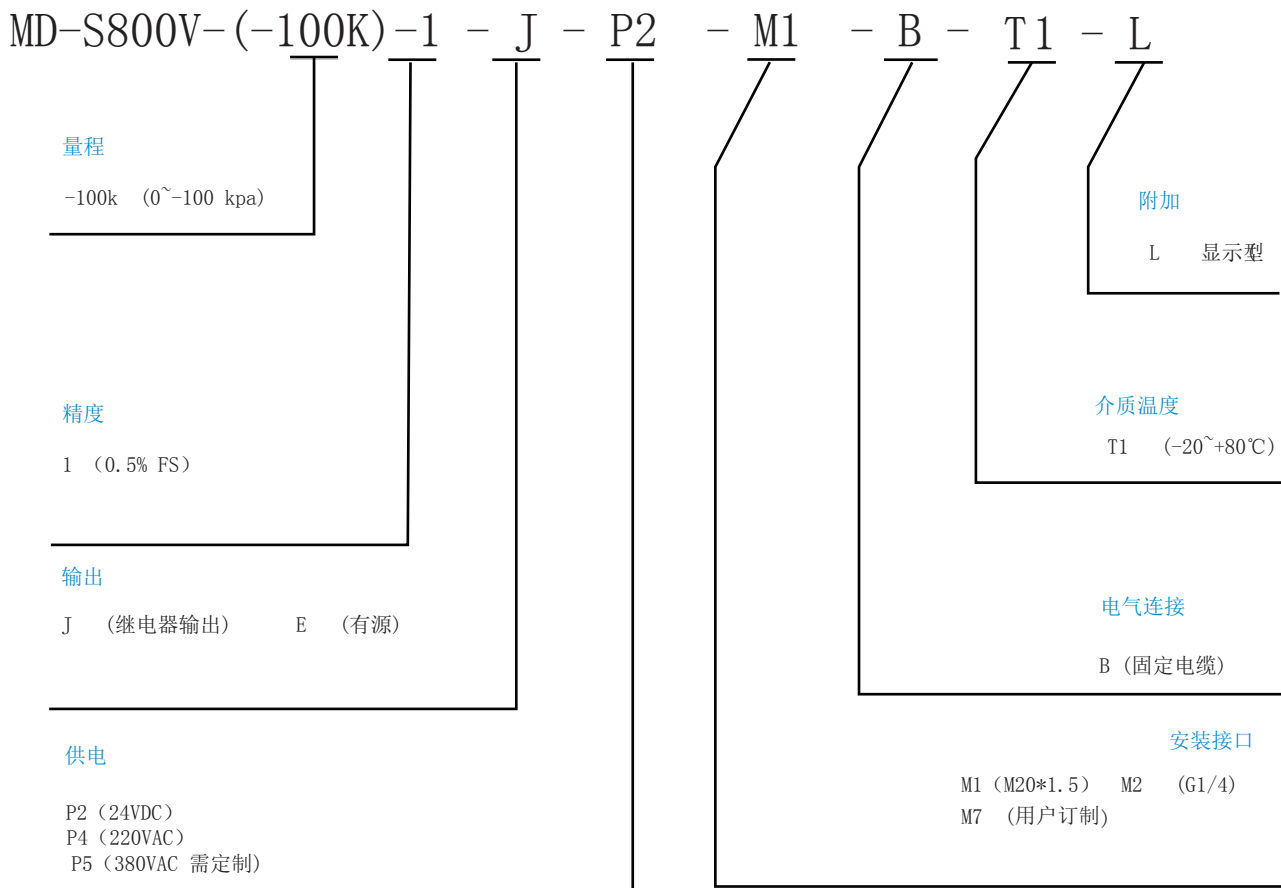

Pressure Switch 压力控制器