



USER MANUAL

标准高频电力专用逆变电源

用户手册



高性能高可靠性电源产品电力专用逆变电源

输入：110/220Vdc；220Vac 输出：220Vac；



特点：

- ◆ **STC-IPR10KHR** 系列高频电力专用逆变电源是智能型专用逆变电源，采用智能化微电脑控制技术，采用先进的控制理论和成熟稳定的高频逆变模式，能快速响应外部环境的变化，实时提供不间断高品质的交流输出。
- ◆ 该系列高频电力专用逆变电源采用先进的 PWM+SPWM 脉宽调制技术，输出为稳频稳压、滤除杂讯、失真度低的纯正弦波。
- ◆ 该系列逆变电源具备开机自检功能，带载能力强、负载兼容性好。内置旁路开关，提高了逆变电源供电的连续性、可靠性。
- ◆ 该系列高频电力专用逆变电源具备市电输入 50Hz/60Hz 自适应功能，即可跟踪和记忆市电输入频率并逆变输出相同的频率模式，使逆变电源的输入频率范围达到 44Hz~66Hz，输出 50Hz 或 60Hz，广泛的适应不同的电网和设备需求。
- ◆ 该系列逆变电源具备智能无人值守功能，在出现直流电压过高或过低、市电掉电等关断输出后，直流电压或市电恢复正常，电源自动恢复，尤其适用于无人值守的通讯基站。
- ◆ 该系列逆变电源具备完善的安全保护功能，具备直流输入缓冲保护，具备过压、欠压、过载、过温、短路、逆变故障等全面保护措施。
- ◆ 该系列逆变电源具备丰富的 LED 状态显示和报警信号显示功能，提供完备可亲的人机操作接口。

应用：

- ◆ 智能楼宇机房
- ◆ 电力局
- ◆ 变电站
- ◆ 供电所
- ◆ 大型场馆
- ◆ 水利水电站
- ◆ 民航机场
- ◆ 铁路监控室

前言





欢迎您使用由本公司研发生产的**STC-IPR10KHR系列**高频电力专用逆变电源！**STC-IPR10KHR系列**高频电力专用逆变电源是针对我国电力局、变电站、发电厂及大型场馆机房等电力系统的要求而精心开发设计的新一代智能型专用高频逆变电源，以满足电力领域各个应用环境对供电电源高品质和高可靠性的要求，并适用于一切对电源干扰敏感，需要可靠、净化的不间断正弦波交流输出系统。

声明

1. 规格书详细描述了高频电力专用电源的各项性能，在对电源系统进行各项操作前，请用户仔细阅读本规格书，遵守相关行业的安全规范。对于操作不当或者超出本规格书规定之使用条件导致产品损坏，本公司概不负责。
2. 我公司有权利在不通知客户的情况下更改手册的内容。
3. 若需了解最新的资料信息，请访问山特通信公司官方网站：

<http://www.santaktc.com>.

安全守则

 高压	交流引入线为高压工作线路，操作过程一定要确保交流输入断电，操作过程中对不许动用的开关要加上临时禁止标识牌。
 注意	交流线路端子接点及其它不必要的裸露之处，要充分绝缘。
 注意	上电之前必须检查各种连接线接连正确无误。
 注意	模块直流输入端的正负极性不能接反。
	严禁在雷雨天气下进行高压、交流电操作

目 录

第 1 章	安全说明	5
1.1	安全说明	6
1.2	通用安全防范	6
1.3	与蓄电池相关操作的安全防范	6
第 2 章	概述	7
2.1	产品概述	7
2.2	产品规格	7
2.3	型号说明	8
2.4	功能和特点：	8
2.5	技术特性和参数：	10
第 3 章	结构与原理	11
3.1	硬件结构与工作原理	11
3.2	运行模式	11
3.3	逆变电源尺寸图	12
第 4 章	安装和调试	14
4.1	安装准备	14
4.2	安装	16
第 5 章	使用和操作	17
5.1	上电、下电	17
5.2	使用操作	18
第 6 章	运行状态及显示	19
6.1	指示灯及按键定义	19
6.2	LED 灯显示	20
6.3	液晶显示	23
第 7 章	报警、监控	24
7.1	报警信号表示含义	24
7.2	远程监控及报警	25
7.3	常见故障处理	25
附录	包装、运输及存储	27
	摘要	27
	A. 包装	27
	B. 运输	27
	C. 存储	27
	意见反馈表	28

第1章 安全说明

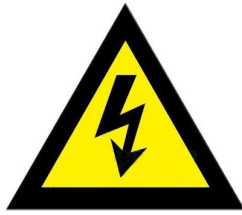

警告！

在安装和使用本逆变电源前
请仔细阅读以下安全说明

警告：

不要拆卸逆变电源的任何外壳或器件。设备内部零件带有致命性的电压或存有高能量的危险！

本系列逆变电源市电输入（AC IN）零线与交流输出（AC OUT）**禁止零线共用！**

1. 1 安全说明

本设备中存在高温和高压，只有经过培训合格的专业技术人员才能进行安装、操作和维护。

在设备安装、操作和维护中，必须遵守所在地的安全规范和相关操作规程，否则可能会导致人身伤害或设备损坏。手册中提到的安全注意事项只作为当地安全规范的补充。

本公司不承担任何因违反通用安全操作要求或违反设计、生产和使用设备安全标准而造成的责任

1. 2 通用安全防范

不要将逆变电源暴露在有水、雾、雪、灰尘等的环境中，为降低危险发生的机率不要阻挡或遮盖通风道。不要安装在不通风的狭小空间里，否则电源会过热。

为避免火灾和电击的发生，请确保所有电缆的电气特性良好，并线径合适。禁止使用损坏的或线径过小的电缆。

由于逆变电源内部有部件可引起放电或打火，请不要将蓄电池，易燃品或任何需要防火的物品放置于逆变电源周围

1. 3 与蓄电池相关操作的安全防范

如果皮肤、衣物上沾染了电池的酸液，请立即用肥皂和清水清洗。如果酸液溅入眼睛请立即用冷水洗至少 20 分钟，并去医院接受检查。

不要在蓄电池或逆变电源附近吸烟或制造明火。

不要将金属工具放置于蓄电池上，产生的火花或短路可引发爆炸。

当操作铅酸蓄电池时请不要佩戴戒指、手镯、项链、手表等金属饰品，与蓄电池短路时的电流能产生高热，可熔化金属物产生严重的烧伤。

第 2 章 概述

2. 1 产品概述

STC-IPR10KHR 系列高频电力专用逆变电源是针对我国电力局、变电站、发电厂及大型场馆机房等电力系统的要求而精心开发设计的新一代智能型专用高频逆变电源，以满足电力领域各个应用环境对供电电源高品质和高可靠性的要求，并适用于一切对电源干扰敏感，需要可靠、净化的不间断正弦波交流输出系统。该系列逆变电源采用 CPU 全面控制技术，对断电、高低压、浪涌、舜变、尖峰等电力异常状况能做出准确的反映与处理，防浪涌保护插座还可为激光打印等特殊外设提供保护功能。同时还具有自动开机、输出短路保护、过欠压保护、过载保护等功能，输入电压范围极宽，可应用于各类复杂的电力环境。

2. 2 产品规格

- 品 牌：**SANTAKTC**
- 应用环境： 电力领域
- 输入输出： 单进单出
- 功 率：**500KVA-10KVA**
- 频 率： 高频
- 产品高度： 1U/2U/3U/6U
- 产品类型： 交流主供/直流主供（任选）
- 外形结构： 标准 19 英寸机架式
- 外形尺寸（宽×高×深）：**482MM×44MM×280MM（500VA）**
482MM×88MM×255MM（500VA）
482MM×88MM×330MM（1KVA-2KVA）
482MM×88MM×380MM（3KVA-6KVA）
482MM×266MM×380MM（8KVA-10KVA）

2. 3 型号说明

以 10KVA 机型为例：

STC - I P R 10K HR 系列型号说明

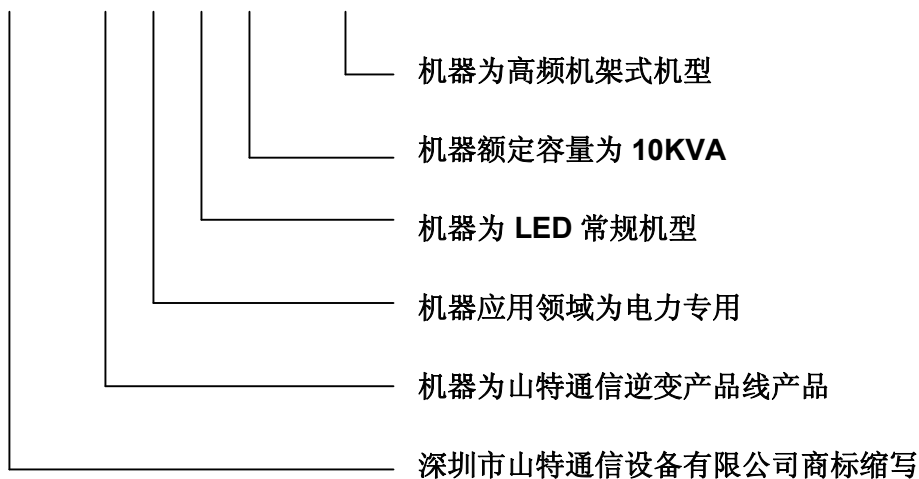

2. 4 功能和特点：

- **智能化 CPU 控制**

STC-IPR10KHR 系列高频电力专用逆变电源是智能型专用逆变电源，采用智能化微电脑控制技术，采用先进的控制理论和成熟稳定的高频逆变模式，能快速响应外部环境的变化，实时提供不间断高品质的交流输出。

- **采用先进的 PWM+SPWM 脉宽调制技术**

该系列高频电力专用逆变电源采用先进的 PWM+SPWM 脉宽调制技术，输出为稳频稳压、滤除杂讯、失真度低的纯正弦波。

- **先进的 DC-AC 电气隔离技术**

STC-IPR10KHR 系列高频电力专用逆变电源全部采用先进的 DC-AC 电气隔离技术，有别于其他伪隔离的模式，真正实现 DC 与 AC 在所有回路完全电气隔离，满足所有应用系统的隔离要求，消除所有可能的交互干扰。

- **带载能力强、兼容性好**

该系列逆变电源具备开机自检功能，带载能力强、负载兼容性好。内置旁路开关，提高了逆变电源供电的连续性、可靠性。

- **适应不同电网和设备要求**

STC-IPR10KHR 系列高频电力专用逆变电源具备市电输入 50Hz/60Hz 自适应功能，即可跟踪和记忆市电输入频率并逆变输出相同的频率模式，使逆变电源的输入频率范围达到 44Hz~66Hz，输出 50Hz 或 60Hz，广泛的适应不同的电网和设备需求。

- **具备智能无人值守功能**

该系列逆变电源具备智能无人值守功能，在出现直流电压过高或过低、市电掉电等关断输出后，直流电压或市电恢复正常，电源自动恢复，尤其适用于无人值守的通讯基站。

- **具备完善的安全保护功能**

该系列逆变电源具备完善的安全保护功能，具备直流输入缓冲保护，具备过压、欠压、过载、过温、短路、逆变故障等全面保护措施。

- **采用先进的反灌杂音抑制技术**

该系列逆变电源采用先进的反灌杂音抑制技术，与其它共用直流源的通讯设备互不干扰，交流输入端采用多重滤波，消除市电网的干扰，满足应用系统需要主用交流电源的需求。

- **提供直流主供和交流主供两种工作模式**

直流主供型：直流主供型逆变电源正常工作在逆变输出模式，当直流输入故障时自动切换到市电旁路输出模式。

交流主供型：交流主供型逆变电源在有市电时，处于市电输出模式，当市电输入故障时自动切换到逆变输出模式。

- **具备丰富的 LED 状态显示和告警功能**

该系列逆变电源具备丰富的 LED 状态显示和报警信号显示功能，提供完备可亲的人机操作接口。

说明：

为了保护蓄电池，只有当蓄电池电压处于 **开机电压** 范围之内时，逆变器才能正常开机。开机进入工作状态后，只要蓄电池电压处于 **工作电压** 范围之内，逆变器都能正常工作。当蓄电池电压降到 **开机电压** 下限时会有电压低告警，继续下降到 **工作电压** 下限时逆变器关机。

2. 5 技术特性和参数:

型号		500VA	1KVA	2KVA	3KVA	5KVA	6KVA	8KVA	10KVA
额定容量		400W	800W	1600W	2400W	3500W	4200W	5600W	7000W
直流输入	直流输入电压 (Vdc)	110V / 220V							
	输入电压范围 (Vdc)	90V-135V / 180V-270V							
	恢复电压范围 (Vdc)	93V-131V / 185V-263V							
	输入反灌杂音	输入电压与负载电流为额定值时: <10%							
交流输入	输入电压范围 (Vac)	220V -20%~220V +23%							
	输入频率范围 (Hz)	50Hz ±10%							
交流输出	逆变输出电压 (Vdc)	220V ±2%							
	逆变输出频率 (Hz)	50Hz ±0.1%							
	逆变输出电流 (A)	1.8A	3.6A	7.3A	10.9A	15.9A	19.1A	25.5A	31.8A
	输出功率因素 (PF)	0.8				0.7			
	波形失真度 (THD)	≤3%							
	动态响应时间 (ms)	负载从0~100%突变时, 响应时间≤30ms							
	旁路转换时间 (ms)	<5ms (毫秒)							
	过载能力	市电下: 110%/30秒, 120%/10秒 逆变下: 110%/30秒, 120%/3秒							
	逆变效率 (阻性负载)	>88							
	保护	直流输入缓冲、交直流过欠压、过载、短路、过温等							
通讯界面	人机界面	LED							
	通讯接口	标准智能型 RS232 通讯接口							
	干接点输出	2路							
工作环境	绝缘强度	符合 EN50081-1/EN55022 标准							
	噪音 (1米)	≤40dB							
	环境温度 (°C)	-10°C~+45°C							
	相对湿度	0-95% 不结露							
	相对海拔 (M)	<1500m							
机械尺寸 (宽×高×深)		见上面 (2.2 产品规格) 项							
重量 (净重) Kg		7kg	10kg	10kg	11.5 kg	12kg	13 kg	32 kg	35kg

第 3 章 结构与原理

3.1 硬件结构与工作原理

说明：本机型采用先进的 PWM+SPWM 高频技术，使用单片机作为主控制芯片，是先进的智能控制和成熟稳定的逆变模式完美结合。

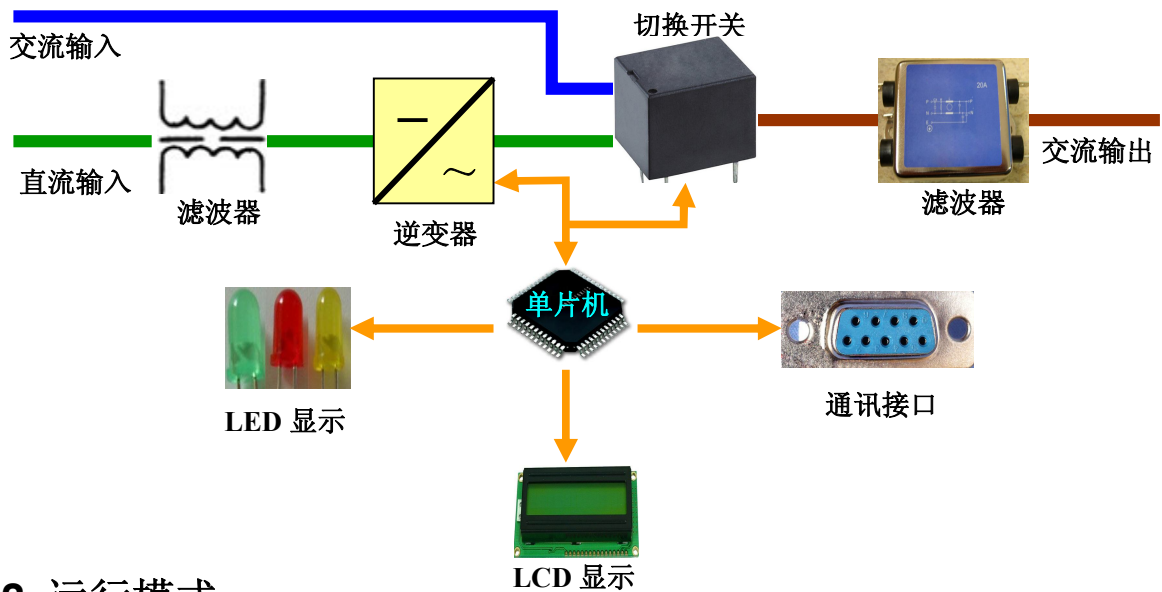

3.2 运行模式

3.2.1 AC 供电模式

即 A 型逆变电源工作模式，即逆变电源在有市电的情况下经过切换开关切换到市电给负载供电，在市电异常时经切换开关自动切换到逆变状态。

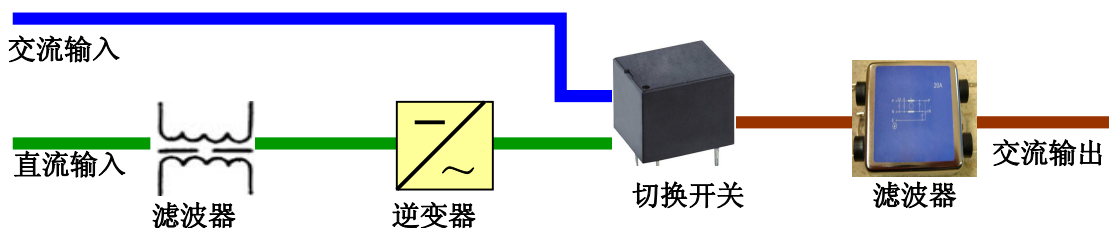

3.2.2 DC 供电模式

即 B 型逆变电源工作模式，在正常情况下，B 型逆变电源一直工作在逆变输出状态，在直流发生故障的情况下输出自动切换到市电旁路。

3.3 逆变电源尺寸图

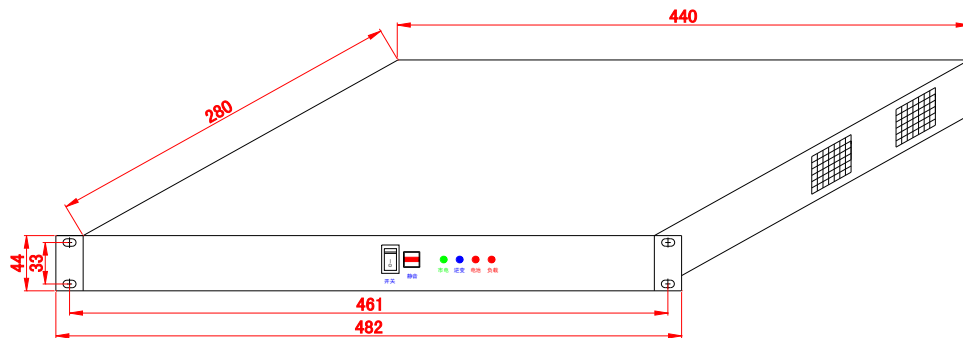

A 型机箱：500VA 逆变电源（1U高）外形机械尺寸图
单位：mm 误差：±0.5%

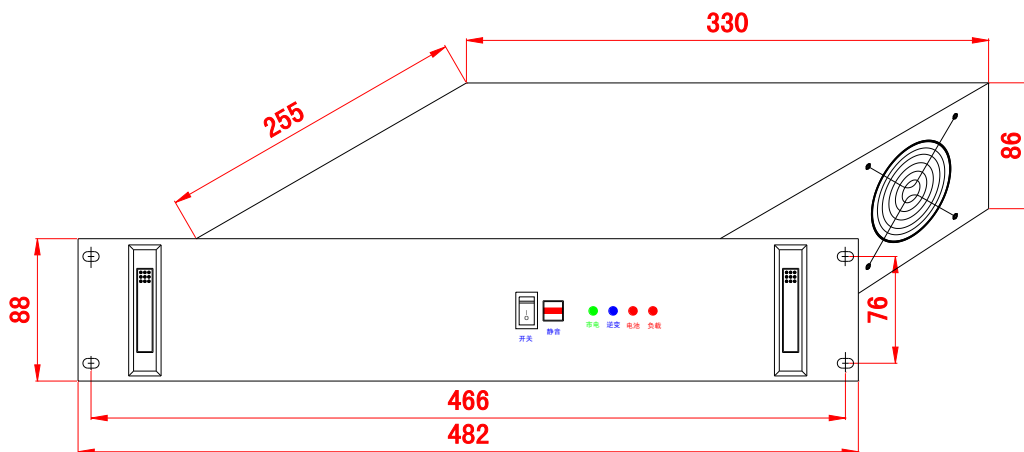

B 型机箱：500VA 逆变电源（LED型）外形机械尺寸图
单位：mm 误差：±0.5 mm

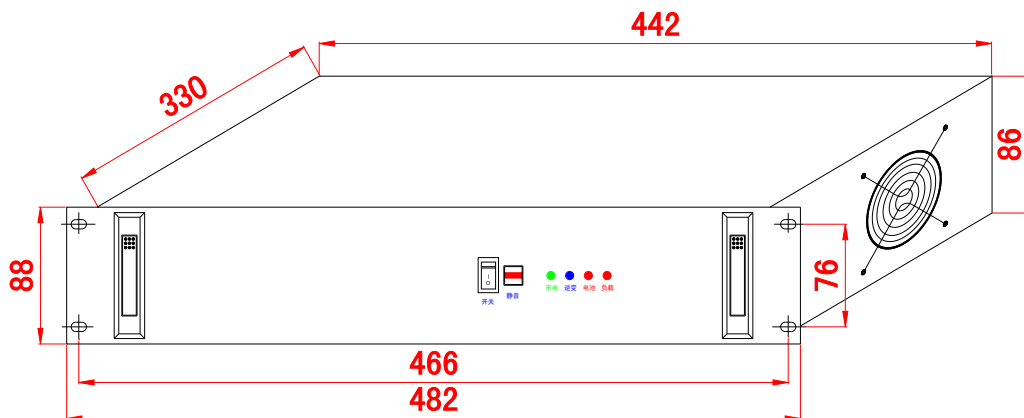

C 型机箱：1KVA、2KVA 逆变电源（LED型）外形机械尺寸图
单位：mm 误差：±0.5mm

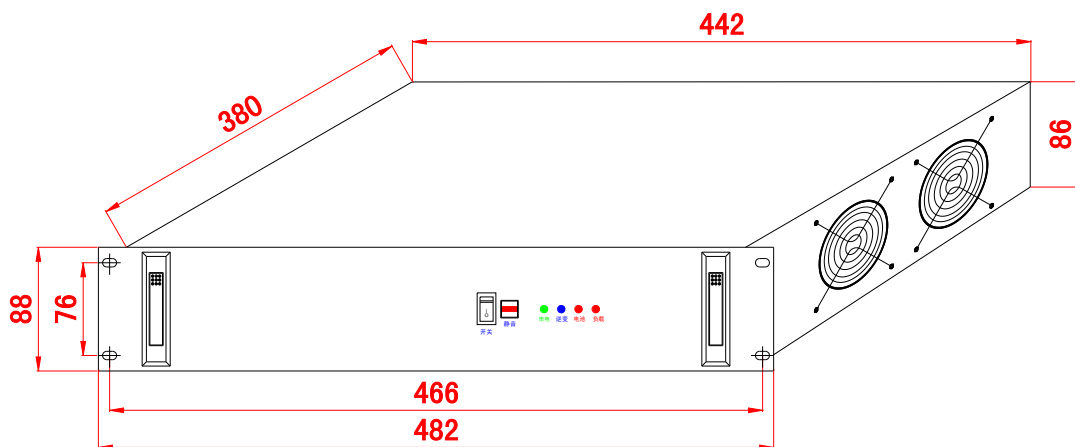

G型机箱：3KVA-6KVA 逆变电源（LED型）外形机械尺寸图
单位：mm 误差：±5%

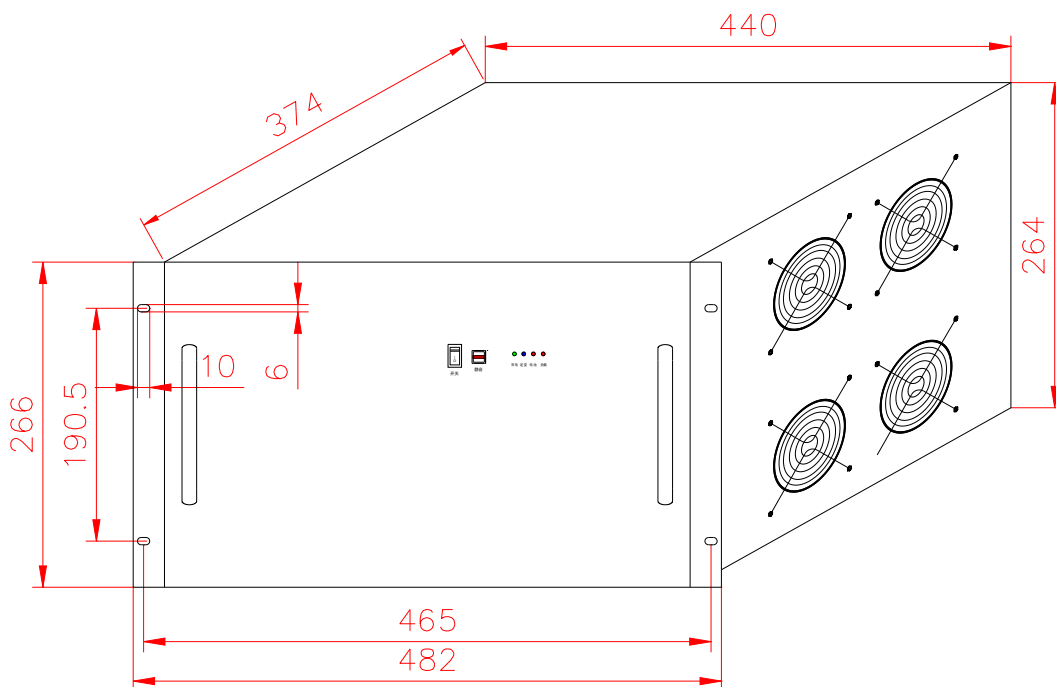

M型机箱：8KVA-10KVA 逆变电源（LCD）外形机械尺寸图
单位：mm 误差：±5%

第 4 章 安装和调试

4.1 安装准备

- ◆ 安装本逆变电源必须为具有一定电气知识和实践操作经验的技术人员

4.1.1 工具、仪器和资料

- ◆ 万用表、工具包、说明书、电缆

4.1.2 安装环境检查

环境要求

- 工作温度：0℃ ~ 40℃
- 储存温度：-40℃ ~ +70℃
- 相对湿度：0% ~ 95%，无冷凝
- 冷却方式：风冷
- 海拔高度：1500m，满足 GB3859.2-93 的降额要求
- 垂直度：没有振动颠簸且垂直倾斜度不超过 5 度
- 污染等级：II 级

系统应安装在具有足够通风量、干燥、湿度不高和具有无尘条件的清洁空气的运行环境中。推荐工作温度为 20℃ ~ 25℃，湿度控制在 50% 左右。

注意：

在房间内不应存放易燃、易爆或具有腐蚀性的气体或液体的物品。严禁安装在有金属导电性尘埃的工作环境中。

4.1.3 连接电缆

交流输入电缆：立式、机架式采用随机配置的连接电缆。

交流输出电缆：用户自行选配。

直流输入电缆：用户自行选配，并制作连接端子，为保障用电安全，配线选择参考下表：

容量	配线线径	
	110V	220V
500VA	1.5mm ²	1mm ²
1000VA	2mm ²	1mm ²
2000VA	4mm ²	2mm ²
3000VA	6mm ²	3mm ²
4000VA	8mm ²	4mm ²
5000VA	10mm ²	5mm ²
6000VA	12mm ²	6mm ²
8000VA	16mm ² *2	8mm ² *2
10000VA	20mm ² *2	10mm ² *2

4.1.4 开箱验货

设备应放置在符合要求的储藏环境，储藏时间不宜超过3个月。

设备安装时，应将设备运至安装现场后再拆除外包装，此时应当按照箱内的装箱清单核对各种设备及材料是否正确，同时妥善保管各种备件附件以备后续安装升级设备以及今后维护时使用。

4.2 安装

4.2.1 机架式机型

➤ 摆放上固定架

将逆变电源摆放到 19 英寸机架的适合位置（注意：逆变电源底部要有承托装置！）并固定。

➤ 连接电缆

◇ 连接直流

将准备好的的连线接到逆变电源后部的直流输入端子上，注意正、负极的接线

严禁带电操作，否则会引起短路、打火等事故，危及人身及设备安全！

◇ 连接交流输入、输出线

连接交流输入、输出线：根据后面板的不同形式采用不同的接线配置。

标准的交流输入、输出连接采用插头形式。将配件中的输入电缆线取出，将 IEC 母头插入后面板的插座中，将另一头插入适合的供电插座中，注意插入前请确认插座的火、零线接线是否正确，并可靠接地。将用电设备的输入插头插到逆变电源后面板的交流输出插座中，并检查是否连接稳固。如下图：

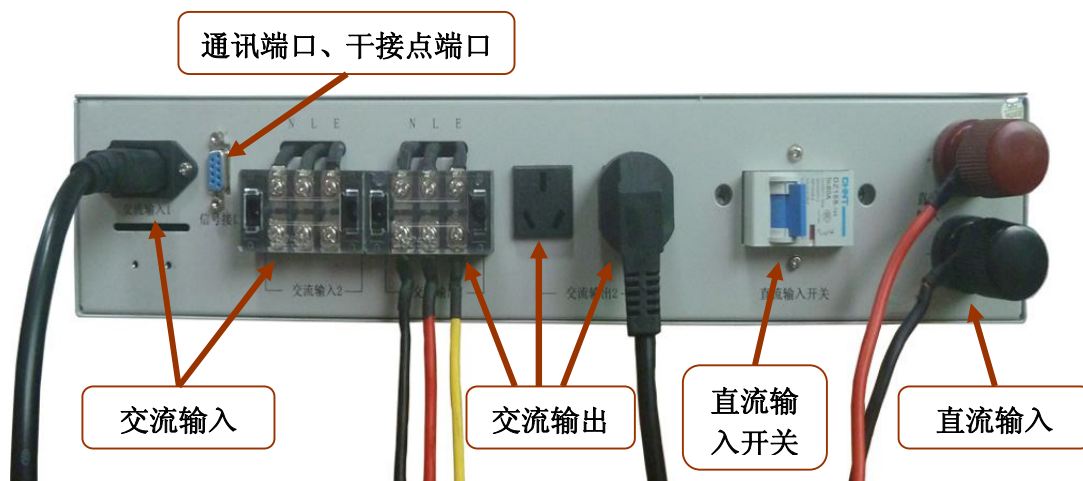

第 5 章 使用和操作

5.1 上电、下电

5.1.1 第一次开机

检查直流输入电压是否与机器所标识的直流输入电压相符，如有不符切勿送入直流电，否则会引起机器损坏！若有不明，请咨询供应商或直接咨询厂家。

检查直流输入接线的极性是否正确，否则不能正常开机。

检查交流输入和交流输出的接线是否正确，确认无短路现象。

以上均检查无误分别送入直流和交流供电。

将机器上的开机开关打到 NO 的位置，机器上电开机。

- 首先所有指示灯依次点亮并伴有蜂鸣器发出声音开始自检
- 然后切换开关自动切换输出交流电供给负载

5.1.2 日常操作

日常开机只需操作机器上的开关机开关即可。

关机时先关闭负载，然后再关闭开关机开关。

长时间不使用时请切断交、直流输入端的供电，并切断输出连接，以策安全。

长期不使用后开机请依照第一次开机的程序操作。

5.2 使用操作

5.2.1 开机

1. 确认电源的直流输入、交流输出连接正确可靠；
2. 向上按开/关机开关，逆变电源发出“滴”的响声并指示灯依次点亮进入自检状态表明逆变电源已开启。

自检状态：逆变电源在稳定输出之前，检查外部环境以及逆变电源本身是否正常，若逆变及市电各种参数一切正常，逆变电源将稳定工作在市电或逆变状态（AC 主供稳定在市电输出，DC 主供稳定在逆变输出），此过程大约需要 10 秒时间。

5.2.2 关机

将开 / 关机开关向下按，逆变输出 LED 指示灯熄灭，此时逆变电源关闭。

5.2.3 静音

如果逆变电源在运行过程中出现故障，系统会发出声光告警，声音告警可以通过静音按钮关闭，静按钮为点触式。

持续按静音按钮（约 3 秒），告警音将被关闭；再次持续按静音按钮（约 3 秒），告警音被打开。同一个告警，消音后不会自动打开，当出现另外告警时，不论上次告警是否处于静音状态，自动打开声音告警。

第 6 章 运行状态及显示

6.1 指示灯及按键定义



指示灯/按键名称	数量	发光颜色	状态说明
静音	1		持续按下 3 秒钟关闭/打开静音
翻页	1		每按一次切换一个显示状态页面
背光	1		打开/关闭液晶显示板背光灯
市电	1	绿色	市电正常时亮，市电故障时熄灭，直流输入电压过高、过低或逆变波形异常时闪烁
逆变	1	蓝色	逆变电源工作时亮，不工作时熄灭，自检测试电池故障、逆变下过载、短路关机时亮，直流工作电压低、直流开机电压低、逆变输出异常、逆变波形异常时闪烁
电池	1	红色	直流输入开机电压低、自检测试电池故障、逆变输出异常、过载或短路关机、逆变波形异常或无直流输入时闪烁
负载	1	红色	直流输入电压过高、过低或无直流输入时闪烁，过载或短路关机时亮

6.2 LED 灯显示

6.2.1 市电输出模式

市电输出正常时，市电指示灯亮。



市电输出正常带负载，市电指示灯亮，负载容量百分比指示灯亮



6.2.2 逆变输出模式

逆变指示灯亮。



逆变输出正常带负载，逆变指示灯亮，负载容量百分比指示灯亮

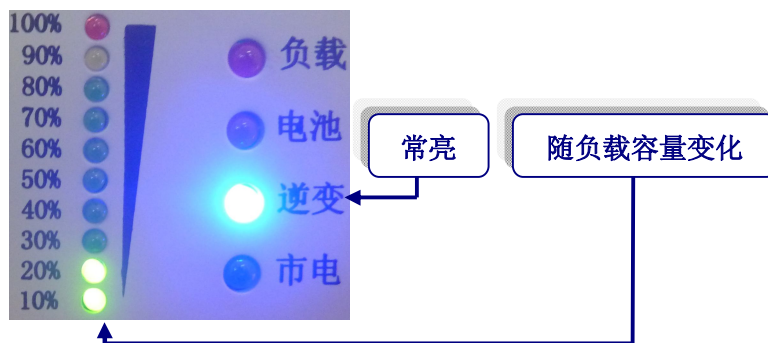

6.2.3 直流低压状态

逆变电源检测到直流输入电压低，逆变指示灯闪烁指示



6.2.4 直流高压状态

逆变电源检测到直流输入电压高，市电、负载指示灯闪烁指示

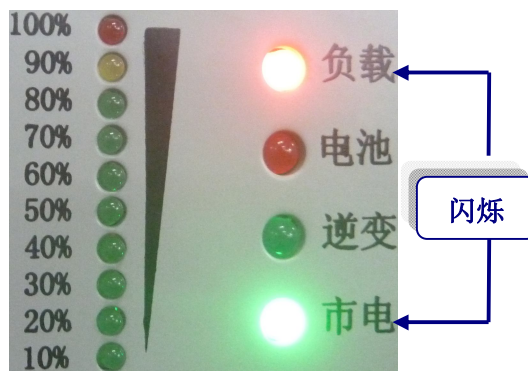

6.2.5 断直流（有市电情况下）状态

在市电输入、直流输入正常下断开直流输入，市电指示灯常亮，电池指示灯、负载指示灯闪烁显示

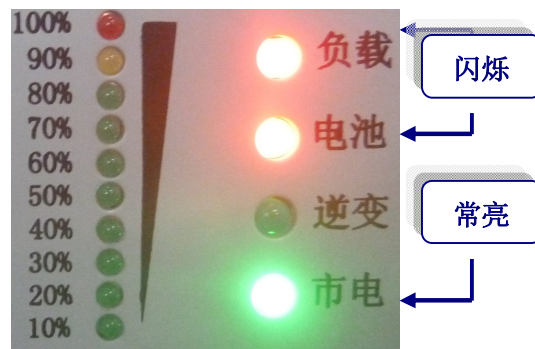

6.2.6 过载关机

当负载功率超出逆变电源额定功率，逆变电源将自动关机进入保护状态，此时负载指示灯常亮，电池指示灯闪烁

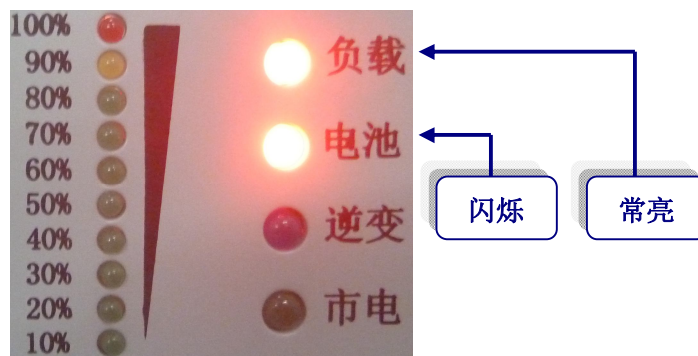

6.2.7 短路关机

逆变电源输出正常状态下，输出端负载出现短路时，逆变电源自动关机进入保护状态，市电指示灯、逆变指示灯、负载指示灯常亮，电池指示灯闪烁

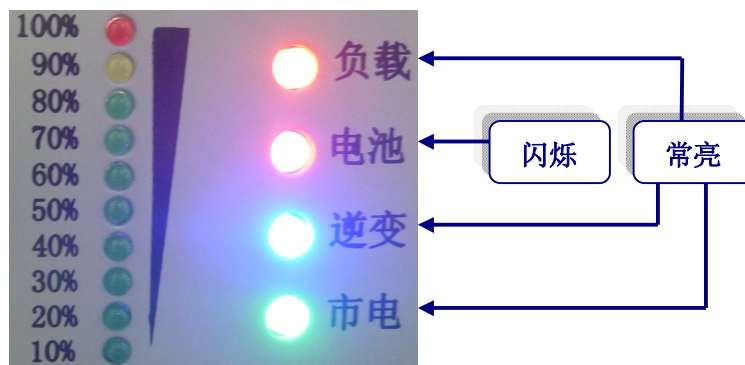

6.3 液晶显示

6.3.1 交流输入参数显示



6.3.2 交流输出参数显示



6.3.3 直流输入参数显示



第7章 报警、监控

7.1 报警信号表示含义

注：亮：● 暗：● 闪烁：●

状态 项目		输出状态	输出类型	市电 (绿)	逆变 (蓝)	电池 (红)	负载 (红)	蜂鸣器
1	开机自检	有	逆变或市电	●	●	●	●	3秒1声
2	自检测试电池故障	有(有市电)	市电	●	●	●	●	长鸣
		无(无市电)	无	●	●	●	●	
3	市电正常	有	市电	●	●	●	●	无
4	市电异常切换到逆变	有	逆变	●	●	●	●	切换到逆变后响5声静音
5	直流工作电压低	有(小于开机电压下限)	无	●	●	●	●	2秒1声
6	直流开机电压低	无(小于开机电压下限)	无	●	●	●	●	10秒3声
7	直流输入电压高	有(有市电)	市电	●	●	●	●	长鸣
		无(无市电)	无	●	●	●	●	
8	逆变输出异常(输出电压过高或过低)	有(有市电)	市电	●	●	●	●	长鸣
		无(无市电)	无	●	●	●	●	
9	市电下过载报警	3分钟后关机	无	●	●	●	●	1秒1声
10	逆变下过载报警	30秒后关机	无	●	●	●	●	1秒1声
11	过载关机	无	无	●	●	●	●	长鸣
12	短路关机	无	无	●	●	●	●	长鸣
13	逆变波形异常	有(有市电)	市电	●	●	●	●	长鸣
		无(无市电)	无	●	●	●	●	
14	断直流	有(有市电)	市电	●	●	●	●	1秒2声

7.2 远程监控及报警

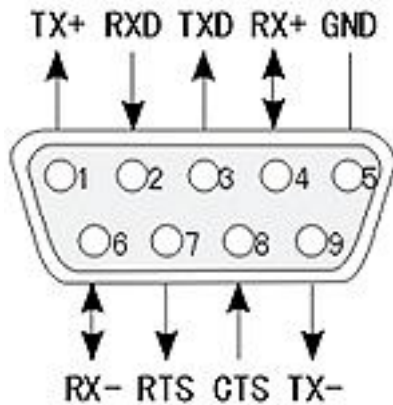

RS232 通讯端口

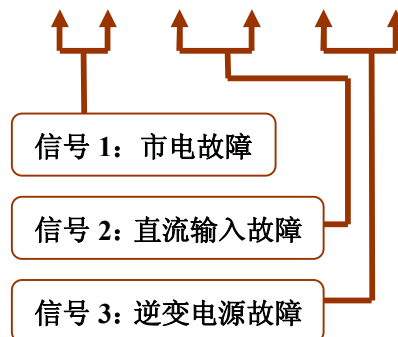

干接点信号定义：逆变电源提供两组无源常开干接点报警信号（市电故障和直流输入故障），每组触点容量不超过 220V/0.5A。（注：如需三路干接点需采购时提出）

7.3 常见故障处理

7.3.1 按开机键，逆变电源无法开机

检查逆变电源直流和交流连线是否正常，直流正负极是否接反，若接反将无法开机。若是直流开机，检查直流电压是否在开机电压范围，（具体见 2.3.2 附表数据），若是 AC 开机，检查 AC 输入电压是否在开机范围（185VAC—265VAC）。

7.3.2 AC 开机状态正常运行时，出现故障报警，无输出

逆变电源处于 AC 开机状态时，输出为市电输出模式，当市电出现波动时，逆变电源自动切换到逆变输出模式，由于 AC 开机状态下直流一般处于缺失状态，所以逆变无输出导致逆变电源短路报警。

7.3.3 正常市电输出模式下，逆变电源 2 秒一声报警，逆变灯闪，有输出

检查直流输入，直流输入电压过低或缺失导致逆变电源处于无法保证逆变电源备用状态，蜂鸣器 2 秒 1 声报警，逆变故障灯闪。

7.3.4 正常市电输出模式下，逆变器 1 秒 1 声报警，故障红灯闪

检查直流输入，直流输入过高导致逆变电源处于可能超压损坏的危险，故蜂鸣器 1 秒 1 声急促报警，需要立即处理。

7.3.5 逆变模式输出时，蜂鸣器 1 秒 1 声报警，无输出

检查直流输入，直流高压报警，有高压损毁危险，需要立即处理。

附录 包装、运输及存储

摘要

本附录介绍逆变电源的包装、运输及存储的相关事项。

A. 包装

采用纸箱包装，装箱附件清单见表 A1

序号	名称	单位	数量
1	用户手册	本	1
2	产品合格证	张	1
4	电源线	条	1
5	检测报告	份	1

注：4KVA 以上机型
不配电源线

B. 运输

在设备的搬运过程中，应轻拿轻放，不可使其受剧烈冲击。在运输时应防止受潮和雨淋。

C. 存储

存储温度：-40℃ ~ +85℃

存储湿度：相对湿度≤90%

存储期限：12个月

存储场地：无腐蚀性气体、干燥、空气流通的室内



意见反馈表

为了提高**深圳市山特通信设备有限公司**用户的质量，更好的为您服务，希望您在百忙之中提出您的宝贵建议和意见，并请传真至：0755-26411878，或邮寄至：深圳市南山区创业路怡海广场写字楼 23 楼研发部收，邮编：518100，Email：santaktc@163.com。对于有价值的建议和意见，我们将给予奖励。

资料名称	标准高频电力专用逆变电源用户使用手册					
您单位安装该设备的时间						
为了能及时与您联系，请填写以下有关您的信息						
姓名		单位名称				
邮编		单位地址				
电话			E-mail			
您对本资料的评价		好	较好	一般	较差	差
	总体满意					
	工作指导					
	查阅方便					
	内容正确					
	内容完整					
	结构合理					
	图表说明					
您对本资料的改进建议	详细说明					
	内容结构					
	内容详细					
	内容深度					
	表达简洁					
	增加图形					
	增加实例					
	增加 FAQ					
其它						
您对山特通信用户资料的其它建议						

如果您有意见反馈

请按虚线裁剪意见反馈表并寄回来给我们

COMPACT SYSTEM

STC-IPR10KHR (V1.2) 标准高频电力专用逆变电源用户手册

资料版本 20120101 STC1.0

产品版本 V1.2

策 划 山特通信研发部

编 著 余峰

审 核 雷宝

* * * *

深圳市山特通信设备有限公司

国内营销总部：中国. 深圳市南山区创业路怡海广场写字楼 23 楼

生 产 基 地：深圳. 深圳市宝安区西乡固戍二路南昌健裕第二工业
区 B 栋 5-7 楼

邮编：518054

官方微信公众平台服务号：**SANTAKTC**

技术支持网站：<http://www.santaktc.com>

全国免费服务热线：400-995-4188

传真：(+86) 0755-26411878-888

E-mail:santaktc@163.com

* * * * *