



1-1 产品名称: M12*1连接螺纹—针型直头 (带电缆PUR或PVC, 长度2米、5米10米、或任选)

产品描述:

传感器电缆连接器, 连接螺纹 M12*1, 一端针式直头, 另一端散线, PVC 或 PUR 电缆, 电缆外皮黑色、灰色、橙色、蓝色、黄色等。环保材料预制方式, 防护性能 IP67, 产品符合 ROHS 标准。

芯线颜色: 棕黑兰白灰等。芯线标准: 0.20mm²、0.25mm²、0.34mm²、0.5mm² 等。

接头颜色: 黑色 灰色 橙色 蓝色等



产品图片

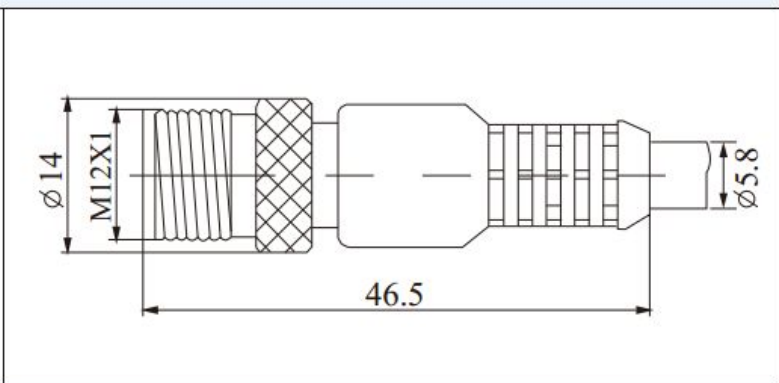

产品外形尺寸图

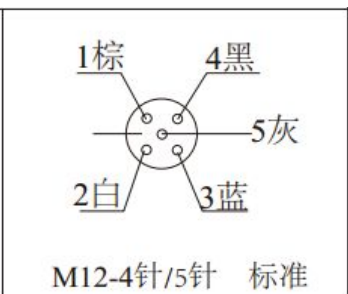
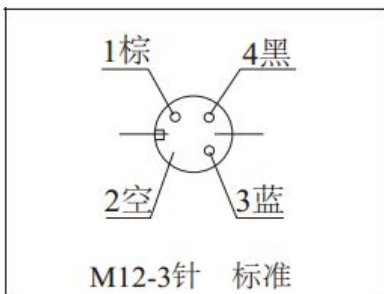

芯位分布与电缆芯线颜色位置 (电缆芯线颜色可由用户指定生产供货)

产品描述: M12*1—口针(公头)—直型—带电缆(非屏蔽或屏蔽)长度口米/键位(ABD)

产品型号:

KYF12 J□-ZT-L□M.□/□

键位A、B、D
屏蔽pb、非屏蔽
电缆长度□米
直型
J表示公头□数字
M12
主称代号

电性能参数与防护指标:

额定电流: 4A (2-5 芯)、
2A (6-12 芯)
额定电压: 60V(测量电压 125V, 250V)
冲击电压: 500V、1500V
位 数: 2~12 PIN
接触电阻: ≤8mΩ, 5mΩ
绝缘电阻 ≥1000MΩ, 500MΩ
工作温度范围 (运行):
-25℃ - 85℃

防插错编码: A 型、B 型、D 型

电涌电压类别: II
污染等级: 3
防护等级: IP67
接触件载体材料: 金
连接类型: 螺纹 M12*1 旋紧
多芯线截面积: 0.2、0.25、0.34mm² 等
电缆外径: φ 5.8mm、φ 5.0 mm
状态显示: 无、带灯 PNP、NPN
位数颜色分布: 棕黑蓝白灰等
机械寿命: 大于 500 周期

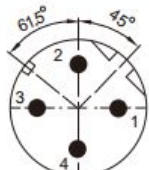
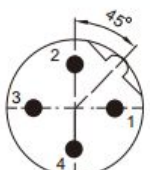
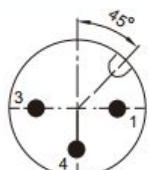

上海科迎法电气科技有限公司

产品包装: IPCS 适宜量整件包装

邮箱: kyfbest2013@126.com

产品重量:

电话: 182-1753-9767

产品外观: 无明显受伤, 无受潮变色

QQ: 182-1753-9767

联系人: 胡保鑫

1-2 产品名称：M12*1连接螺纹—针型90度弯头（带电缆PUR或PVC，长度2米、5米10米、或任选）

产品描述：

传感器电缆连接器，连接螺纹 M12*1，一端针式 90° 弯头，另一端散线，PVC 或 PUR 电缆，电缆外皮黑色、灰色、橙色、蓝色、黄色等。环保材料预制方式，防护性能 IP67，产品符合 ROHS 标准。

芯线颜色：棕黑兰白灰等。芯线标准：0.20mm²、0.25mm²、0.34mm²、0.5mm² 等。

接头颜色：黑色 灰色 橙色 蓝色等

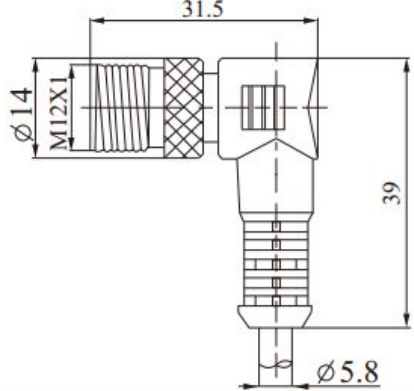

	
<p>产品图片</p>	<p>产品外形尺寸图</p>

 <p>M12-3针 标准</p>	 <p>M12-4针/5针 标准</p>	 <p>M12-8针 标准</p>	 <p>M12-12针 标准</p>
--	---	---	---

芯位分布与电缆芯线颜色位置（电缆芯线颜色可由用户指定生产供货）

<p>产品描述： M12*1—口针（公头）—弯型—带电缆（非屏蔽 或屏蔽）长度□米/键位(A B D)</p> <p>产品型号： KYF12 J □ -WT-L □ M. □ / □</p> <p>键位 A、B、D 屏蔽 pb、非屏蔽 电缆长度 □ 米 弯型 J 表示公头 □ 数字 M12 主称代号</p>	<p>电性能参数与防护指标：</p> <p>额定电流：4A（2—5 芯）、 2A（6—12 芯）</p> <p>额定电压：60V(测量电压 125V, 250V)</p> <p>冲击电压：500V、1500V</p> <p>位数：2~12 PIN</p> <p>接触电阻：≤8mΩ, 5mΩ</p> <p>绝缘电阻 ≥ 1000MΩ, 500MΩ</p> <p>工作温度范围（运行）： -25℃ - 85℃</p>	<p>防插错编码：A 型、B 型、D 型</p> <p>电涌电压类别：II</p> <p>污染等级：3</p> <p>防护等级：IP67</p> <p>接触件载体材料：金</p> <p>连接类型：螺纹 M12*1 旋紧</p> <p>多芯线截面积：0.2、0.25、0.34mm² 等</p> <p>电缆外径：φ5.8mm、φ5.0 mm</p> <p>状态显示：无、带灯 PNP、NPN</p> <p>位数颜色分布：棕黑蓝白灰等</p> <p>机械寿命：大于 500 周期</p>
--	--	--

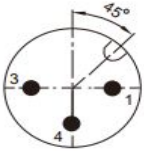
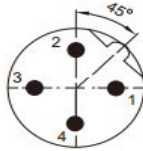
芯数	产品型号	用户可根据需要，选择以下相应要求并特别说明	
2 针	KYF12J2WT-L □ M.PVC.□/□	电缆长度 2 米、5 米等可选 标准为 A 编码（默认） 特种为 B 编码、D 编码 接头颜色：黑、灰、橙、兰 电缆颜色：黑、灰、橙、兰 电缆材质：PVC（默认）、PUR、TPU 非屏蔽电缆、屏蔽电缆	多芯线截面积： 0.2、0.25、0.34、0.5mm ² 标准产品：不带指示灯 特殊定制：带灯 PNP 或 NPN 型 电缆尾端或浸锡、或配 RJ45 接头 或配各种接头、热缩管封等
3 针	KYF12J3WT-L □ M.PVC.□/□		
4 针	KYF12J4WT-L □ M.PVC.□/□		
5 针	KYF12J5WT-L □ M.PVC.□/□		
6 针	KYF12J6WT-L □ M.PVC.□/□		
8 针	KYF12J8WT-L □ M.PVC.□/□		
12 针	KYF12J12WT-L □ M.PVC.□/□		

 <p>针型 A 键位</p>	 <p>针型 B 键位</p>	 <p>针型 D 键位</p>
--	--	--

上海科迎法电气科技有限公司
 产品包装：IPC5 适宜量整件包装
 邮箱：kyfbest2013@126.com
 产品重量
 电话：182-1753-9767
 产品外观：无明显受损，无受潮变色
 QQ：182-1753-9767

联系人：胡保鑫

1-3 产品名称: 连接螺纹M12*1孔型一直头(带电缆PUR或PVC, 长度2米、5米10米、或任选)

产品描述:

传感器电缆连接器, 连接螺纹 M12*1, 一端孔式直头, 另一端散线, PVC 或 PUR 电缆, 电缆外皮黑色、灰色、橙色、蓝色、黄色等。环保材料预制方式, 防护性能 IP67, 产品符合 ROHS 标准。

芯线颜色: 棕黑兰白灰等。芯线标准: 0.20mm²、0.25mm²、0.34mm²、0.5mm² 等。

接头颜色: 黑色 灰色 橙色 蓝色等

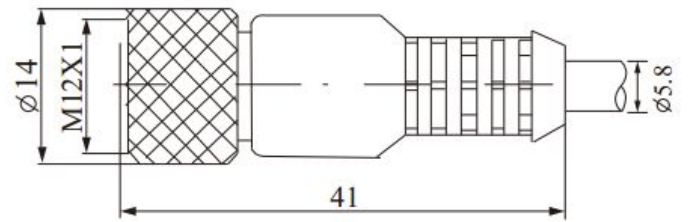

产品图片

产品外形尺寸图

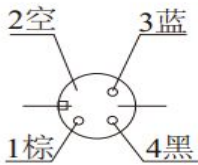

M12-3孔 标准

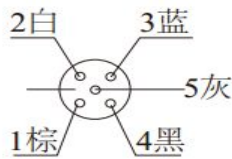

M12-4孔/5孔 标准



M12-8孔 标准



M12-12针 标准

芯位分布与电缆芯线颜色位置 (电缆芯线颜色可由用户指定生产供货)

产品描述: M12*1—口孔(母头)—直型—带电缆(非屏蔽或屏蔽)长度口米/键位(A B D)

产品型号:

KYF12 K□ -ZT-L□ M. □/□

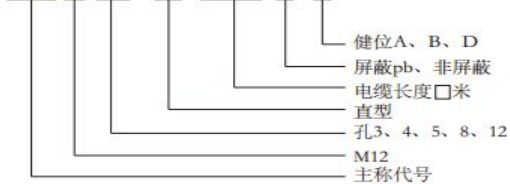

电性能参数与防护指标:

额定电流: 4A (2-5 芯)、
2A (6-12 芯)
额定电压: 60V(测量电压 125V, 250V)
冲击电压: 500V、1500V
位数: 2~12 PIN
接触电阻: ≤8mΩ, 5mΩ
绝缘电阻 ≥500MΩ, 1000MΩ
工作温度范围(运行):
-25℃ -85℃

防插错编码: A 型、B 型、D 型

电涌电压类别: II

污染等级: 3

防护等级: IP67

接触件载体材料: 金

连接类型: 螺纹 M12*1 旋紧



多芯线截面积: 0.2、0.25、0.34mm²等

电缆外径: φ5.8mm、φ5.0 mm

状态显示: 无、带灯 PNP、NPN

位数颜色分布: 棕黑蓝白灰等

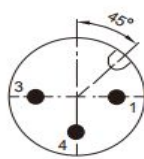
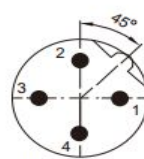
机械寿命: 大于 500 周期

芯数	产品型号	用户可根据需要, 选择以下相应要求并特别说明	
2 孔	KYF12K2ZT-L □ M.PVC.□/□	电缆长度 2 米、5 米等可选 标准为 A 编码(默认) 特种为 B 编码、D 编码 接头颜色: 黑、灰、橙、兰 电缆颜色: 黑、灰、橙、兰 电缆材质: PVC(默认)、PUR、TPU 非屏蔽电缆、屏蔽电缆	多芯线截面积: 0.2、0.25、0.34、0.5mm ² 标准产品: 不带指示灯 特殊定制: 带灯 PNP 或 NPN 型 电缆尾端或浸锡、或配 RJ45 接头 或配各种接头、热缩管封等
3 孔	KYF12K3ZT-L □ M.PVC.□/□		
4 孔	KYF12K4ZT-L □ M.PVC.□/□		
5 孔	KYF12K5ZT-L □ M.PVC.□/□		
6 孔	KYF12K6ZT-L □ M.PVC.□/□		
8 孔	KYF12K8ZT-L □ M.PVC.□/□		
12 孔	KYF12K12ZT-L □ M.PVC.□/□		
 <p>孔型 A 键位</p>		 <p>孔型 B 键位</p>	
 <p>孔型 D 键位</p>		上海科迎法电气科技有限公司 邮箱: kyfbest2013@126.com 电话: 182-1753-9767 QQ: 182-1753-9767 联系人: 胡保鑫 产品外观: 无标识/受潮湿变色 联系人: 胡保鑫	

1-4 产品名称: M12*1连接螺纹-90°弯头(带电缆PUR或PVC,长度2米、5米10米、或任选)

产品描述:

传感器电缆连接器,连接螺纹 M12*1,一端孔式 90°弯头,另一端散线,PVC 或 PUR 电缆,电缆外皮黑色、灰色、橙色、蓝色、黄色等。环保材料预制方式,防护性能 IP67,产品符合 ROHS 标准。

芯线颜色:棕黑兰白灰等。芯线标准:0.20mm²、0.25mm²、0.34mm²、0.5mm²等。

接头颜色:黑色 灰色 橙色 蓝色等



产品图片

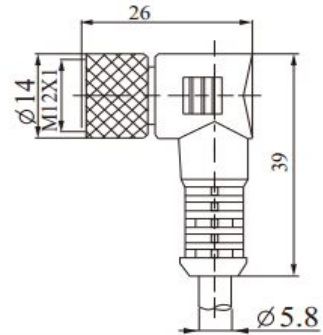

产品外形尺寸图

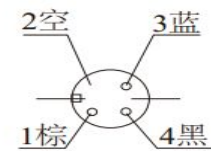

M12-3孔 标准

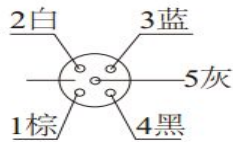

M12-4孔/5孔 标准

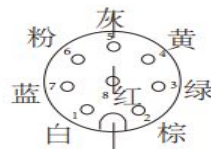

M12-8孔 标准



M12-12针 标准

芯位分布与电缆芯线颜色位置 (电缆芯线颜色可由用户指定生产供货)

产品描述: M12*1—口孔(母头)—弯型—带电缆(非屏蔽或屏蔽)长度口米/键位(A B D)

产品型号:

KYF12 K□ -WT-L□M. □/□

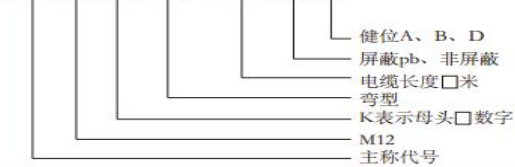

电性能参数与防护指标:

额定电流: 4A (2-5芯)、
2A (6-12芯)
额定电压: 60V(测量电压 125V, 250V)
冲击电压: 500V、1500V
位数: 2~12 PIN
接触电阻: ≤8mΩ, 5mΩ
绝缘电阻 ≥500MΩ, 1000MΩ
工作温度范围(运行):
-25℃ -85℃

防插错编码: A型、B型、D型
电涌电压类别: II
污染等级: 3
防护等级: IP67
接触件载体材料: 金
连接类型: 螺纹 M12*1 旋紧
多芯线截面积: 0.2、0.25、0.34mm²等
电缆外径: φ5.8mm、φ5.0mm
状态显示: 无、带灯 PNP、NPN
位数颜色分布: 棕黑兰白灰等
机械寿命: 大于 500 周期

芯数	产品型号	用户可根据需要,选择以下相应要求并特别说明	
2孔	KYF12K2WT-L □ M.PVC.□/□	电缆长度 2 米、5 米等可选 标准为 A 编码(默认) 特种为 B 编码、D 编码 接头颜色: 黑、灰、橙、兰 电缆颜色: 黑、灰、橙、兰 电缆材质: PVC(默认)、PUR、TPU 非屏蔽电缆、屏蔽电缆	多芯线截面积: 0.2、0.25、0.34、0.5mm ² 标准产品: 不带指示灯 特殊定制: 带灯 PNP 或 NPN 型 电缆尾端或浸锡、或配 RJ45 接头 或配各种接头、热缩管封等
3孔	KYF12K3WT-L □ M.PVC.□/□		
4孔	KYF12K4WT-L □ M.PVC.□/□		
5孔	KYF12K5WT-L □ M.PVC.□/□		
6孔	KYF12K6WT-L □ M.PVC.□/□		
8孔	KYF12K8WT-L □ M.PVC.□/□		
12孔	KYF12K12WT-L □ M.PVC.□/□		



孔型 A 键位

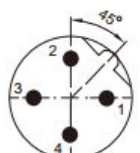

孔型 B 键位



孔型 D 键位

上海科迎法电气科技有限公司

邮箱: kyfbest2013@126.com

电话: 182-1753-9767

QQ: 182-1753-9767

联系人: 胡保鑫

1-5 产品名称: M12*1带灯电缆接头, 有直型、弯型, 有针型(公头)、孔型(母头)

产品描述:

传感器电缆连接器, 连接螺纹 M12*1, 一端针式孔式直头 90°弯头, 另一端散线, PVC 或 PUR 电缆, 电缆外皮黑色、灰色、橙色、蓝色、黄色等。环保材料预制方式, 防护性能 IP67, 产品符合 ROHS 标准。带指示灯、PHP、NPN 两只或多只。
芯线颜色: 棕黑兰白灰等。芯线标准: 0.20mm²、0.25mm²、0.34mm²、0.5mm²等。
接头颜色: 黑色 灰色 橙色 蓝色等 电路结构: PNP 或 NPN



产品图片

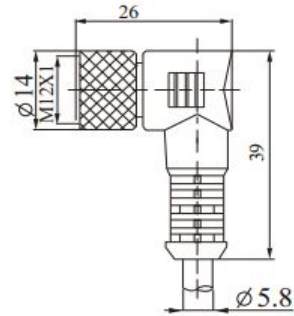

产品外形尺寸图

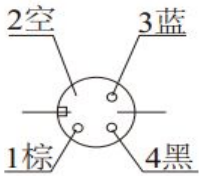

M12-3孔 标准

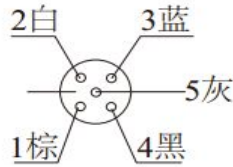

M12-4孔/5孔 标准



M12-8孔 标准



M12-12针 标准

芯位分布与电缆芯线颜色位置 (电缆芯线颜色可由用户指定生产供货)

产品描述: M12*1—口孔(母头) or 口针(公头)—口型—带电缆(非屏蔽 或屏蔽)长度口米/键位(A B D)/PNP or NPN

产品型号:

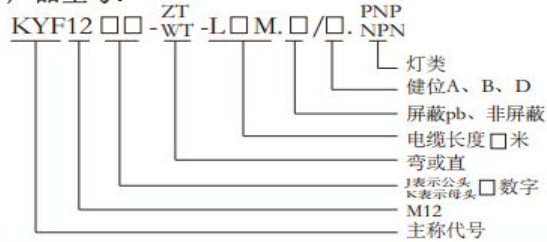

电性能参数与防护指标:

额定电流: 4A (2-5 芯)、
2A (6-12 芯)
额定电压: 60V(测量电压 125V, 250V)
冲击电压: 500V、1500V
位数: 2~12 PIN
接触电阻: ≤8mΩ, 5mΩ
绝缘电阻 ≥500MΩ, 1000MΩ
工作温度范围(运行):
-25℃ - 85℃

防插错编码: A 型、B 型、D 型
电涌电压类别: II
污染等级: 3
防护等级: IP67
接触件载体材料: 金
连接类型: 螺纹 M12*1 旋紧
多芯线截面积: 0.2、0.25、0.34mm²等
电缆外径: φ5.8mm、φ5.0 mm
状态显示: 无、带灯 PNP、NPN
位数颜色分布: 棕黑蓝白灰等
机械寿命: 大于 500 周期

芯数	产品型号	用户可根据需要, 选择以下相应要求并特别说明	
2针(孔)	KYF12 □ 2 □ T-L □ M.PVC.□/□	电缆长度 2 米、5 米等可选 标准为 A 编码(默认) 特种为 B 编码、D 编码 接头颜色: 黑、灰、橙、兰 电缆颜色: 黑、灰、橙、兰 电缆材质: PVC(默认)、PUR、TPU 非屏蔽电缆、屏蔽电缆	多芯线截面积: 0.2、0.25、0.34、0.5mm ² 标准产品: 不带指示灯 特殊定制: 带灯 PNP 或 NPN 型 电缆尾端或浸锡、或配 RJ45 接头 或配各种接头、热缩管封等
3针(孔)	KYF12 □ 3 □ T-L □ M.PVC.□/□		
4针(孔)	KYF12 □ 4 □ T-L □ M.PVC.□/□		
5针(孔)	KYF12 □ 5 □ T-L □ M.PVC.□/□		
6针(孔)	KYF12 □ 6 □ T-L □ M.PVC.□/□		
8针(孔)	KYF12 □ 8 □ T-L □ M.PVC.□/□		
12针(孔)	KYF12 □ 12 □ T-L □ M.PVC.□/□		



产品包装: 1PCS 适宜量整件包装
产品重量:
产品外观: 无明显受伤, 无受潮变色

1-5-1 产品名称: M12*1连接螺纹-6针型或6孔型-直头或弯头(带电缆PUR或PVC, 长度2米、5米10米、或任选), 也可以不带电缆, 出线口4-6或6-8mm, 也可以带灯PNP或NPN

产品描述:

传感器电缆连接器, 连接螺纹 M12*1, 一端针式或孔式, 直头或弯头, 另一端散线, PVC 或 PUR 电缆, 电缆外皮黑色、灰色、橙色、蓝色、黄色等。环保材料预制方式, 防护性能 IP67, 产品符合 ROHS 标准。

芯线颜色: 棕黑兰白灰等。芯线标准: 0.20mm²、0.25mm²、0.34mm²、0.5mm² 等。

接头颜色: 黑色 灰色 橙色 蓝色等



产品图片

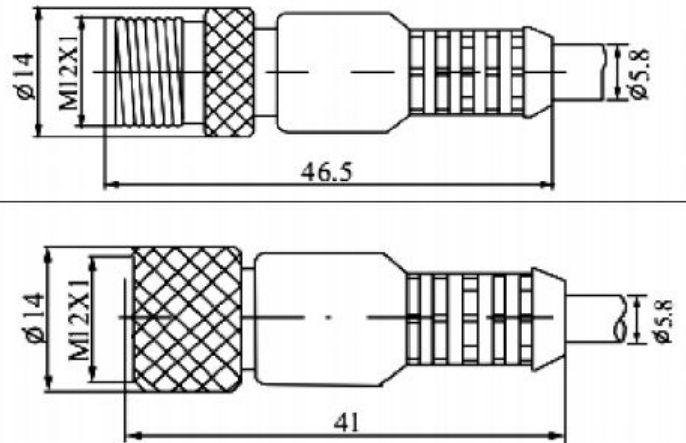

产品外形尺寸图

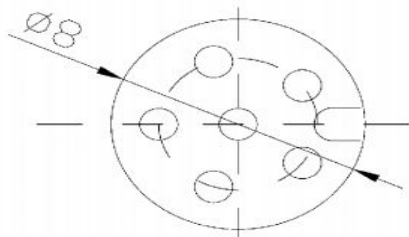

特殊芯位图 5 针 5 孔 6 针 6 孔

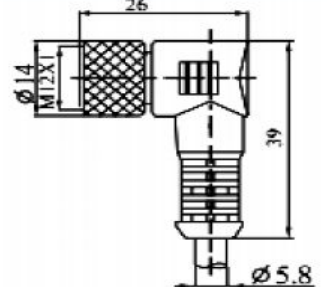
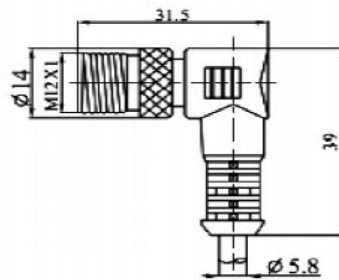

芯位分布与电缆芯线颜色位置 (电缆芯线颜色可由用户指定生产供货)

产品型号:

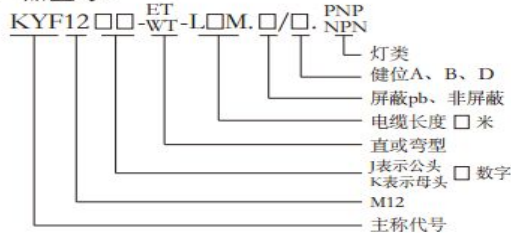

电性能参数与防护指标:

额定电流: 4A
 额定电压: 60V(测量电压 125V, 250V)
 冲击电压: 2500V
 位数: 2~12 PIN
 接触电阻: ≤8mΩ
 绝缘电阻 ≥500MΩ
 工作温度范围(运行): -25℃~85℃
 防插错编码: A 型、B 型、D 型

污染等级: 3

防护等级: IP67
 接触件载体材料: 金
 连接类型: 螺纹 M12*1 旋紧
 多芯线截面积: 0.2、0.25、0.34mm² 等
 电缆外径: Ø5.8mm、Ø5.0mm
 状态显示: 无、带灯 PNP、NPN
 位数颜色分布: 棕黑蓝白灰等
 机械寿命: 大于 500 周期

用户可根据需要, 选择以下相应要求并特别说明

电缆长度 2 米、5 米等可选
 标准为 A 编码(默认)
 特种为 B 编码、D 编码
 接头颜色: 黑、灰、橙、兰
 电缆颜色: 黑、灰、橙、兰

电缆材质: PVC(默认)、PUR
 非屏蔽电缆、屏蔽电缆
 多芯线截面积:
 0.2、0.25、0.34、0.5mm²
 标准产品: 不带指示灯

特殊定制: 带灯 PNP 或 NPN 型
 电缆尾端或浸锡、或配 RJ45 接头
 或配各种接头、热缩管封等

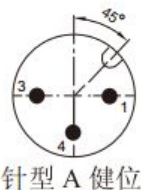

针型 A 键位

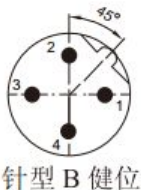

针型 B 键位

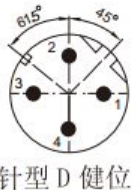

针型 D 键位

产品包装: 1PCS 适宜量整件包装

产品重量:

产品外观: 无明显受伤, 无受潮变色

2-1 产品名称: M12*1针型直头 (现场自接电缆、螺丝压紧式或焊接式, 出口2-4, 4-6, 6-8mm)

产品描述:

传感器电缆连接器, 连接螺纹 M12*1, 针式直头, 2 芯-12 芯等。用户可以现场自己接线, 螺丝压紧式, 或焊接式, 预装电缆直径标准的是 4-6mm, 还有 2-4, 6-8mm 可选。防护性能 IP67。环保材料预制成型零件, 产品符合 ROHS 标准。



产品图片

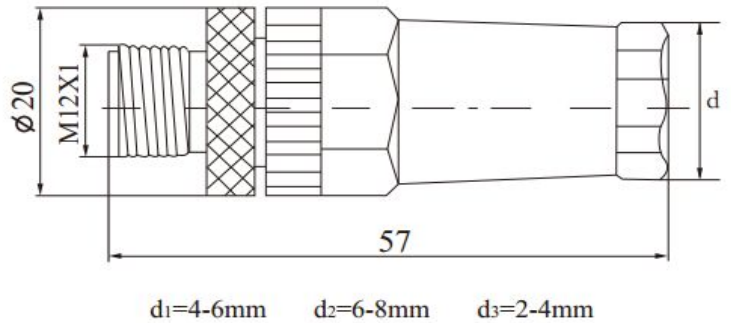

产品外形尺寸图

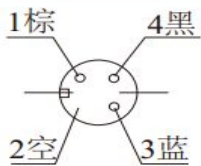

M12-3针 标准

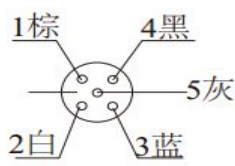

M12-4针/5针 标准



M12-8针 标准



M12-12针 标准

芯位分布与电缆芯线颜色位置 (供用户参考)

产品描述: M12X1—口针 (公头)—直型—不带电缆 (预装电缆外径 2-4mm、4-6mm、6-8mm) / 键位(A B D)

产品型号:

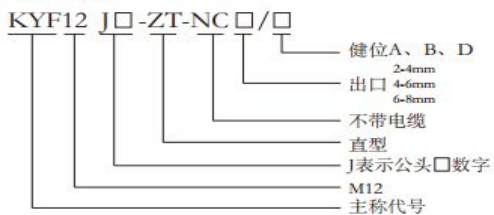

电性能参数与防护指标:

额定电流: 4A (2-5 芯)、
2A (6-12 芯)
额定电压: 60V(测量电压 125V, 250V)
冲击电压: 500V、1500V
位 数: 2~12 PIN
接触电阻: ≤8mΩ, 5mΩ
绝缘电阻 ≥ 500MΩ, 1000MΩ
工作温度范围 (运行):
-25℃ - 85℃

防插错编码: A 型、B 型、D 型

电涌电压类别: II
污染等级: 3
防护等级: IP67
接触件载体材料: 金
连接类型: 螺纹 M12*1 旋紧
多芯线截面积: 0.2、0.25、0.34、0.5mm² 等
电缆外径: φ2-φ8 mm 或更大
状态显示: 无、带灯 PNP、NPN
位数颜色分布: 棕黑蓝白灰等
机械寿命: 大于 500 周期

芯数	产 品 型 号	用户可根据需要, 选择以下相应要求并特别说明	
2 针	KYF12J2ZT-NC (4-6) 或(6-8)	预装电缆外径有三种: 2-4mm、4-6mm、6-8mm 标准为 A 编码 特种为 B 编码、D 编码 2-8 芯为螺丝压紧式、或焊接型 9-12 芯为焊接电线型	标准产品: 不带指示灯 特殊定制: 带灯 PNP 或 NPN 型 用户定制要求: 电缆尾端或浸锡、或配 RJ45 接头、或配各种接头、热缩管封等
3 针	KYF12J3ZT-NC (4-6) 或(6-8)		
4 针	KYF12J4ZT-NC (4-6) 或(6-8)		
5 针	KYF12J5ZT-NC (4-6) 或(6-8)		
6 针	KYF12J6ZT-NC (4-6) 或(6-8)		
8 针	KYF12J8ZT-NC (4-6) 或(6-8)		
12 针	KYF12J12ZT-NC (4-6) 或(6-8)		

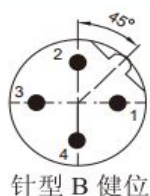
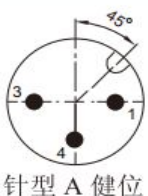

产品包装: 1PCS 适宜量整件包装
产品重量:
产品外观: 无明显受伤, 无受潮变色

2-2 产品名称: M12*1针型90度弯头 (现场自接电缆、螺丝压紧式或焊接式, 出口2-4, 4-6, 6-8mm)

产品描述:

传感器电缆连接器, 连接螺纹 M12*1, 针式直头, 2 芯-12 芯等。用户可以现场自己接线, 螺丝压紧式, 或焊接式, 预装电缆直径标准的是 4-6mm, 还有 2-4, 6-8mm 可选。防护性能 IP67。环保材料预制成型零件, 产品符合 ROHS 标准。



产品图片

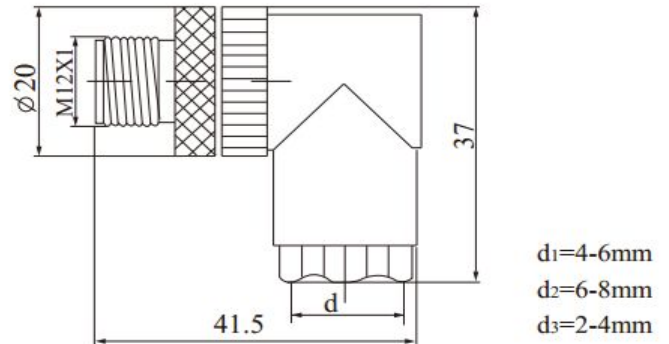

产品外形尺寸图

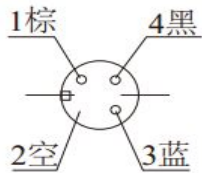

M12-3针 标准

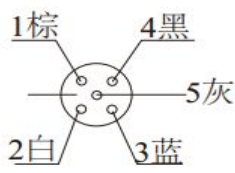

M12-4针/5针 标准



M12-8针 标准



M12-12针 标准

芯位分布与电缆芯线颜色位置 (供用户参考)

产品描述: M12X1—口 针 (公头)—弯型—不带电缆 (预装电缆外径 2-4mm、4-6mm、6-8mm) / 键位(A B D)

产品型号:

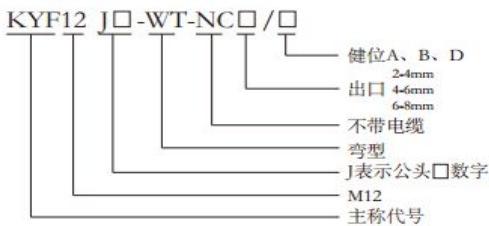

电性能参数与防护指标:

额定电流: 4A (2-5 芯)、
2A (6-12 芯)
额定电压: 60V(测量电压 125V, 250V)
冲击电压: 500V、1500V
位 数: 2~12 PIN
接触电阻: $\leq 8m\Omega$, $5m\Omega$
绝缘电阻 $\geq 500M\Omega$, $1000M\Omega$
工作温度范围 (运行):
-25°C - 85°C

防插错编码: A 型、B 型、D 型
电涌电压类别: II

污染等级: 3
防护等级: IP67
接触件载体材料: 金
连接类型: 螺纹 M12*1 旋紧
多芯线截面积: 0.2、0.25、0.34、0.5mm² 等
电缆外径: $\phi 2 - \phi 8$ mm 或更大
状态显示: 无、带灯 PNP、NPN
位数颜色分布: 棕黑蓝白灰等
机械寿命: 大于 500 周期

芯数	产 品 型 号	用户可根据需要, 选择以下相应要求并特别说明	
2 针	KYF12J2WT-NC (4-6) 或(6-8)	预装电缆外径有三种: 2-4mm、4-6mm、6-8mm 标准为 A 编码 特种为 B 编码、D 编码 2-8 芯为螺丝压紧式、焊接型 9-12 芯为焊接电线型	标准产品: 不带指示灯 特殊定制: 带灯 PNP 或 NPN 型 用户定制要求: 电缆尾端或浸锡、或配 RJ45 接头、或配各种接头、热缩管封等
3 针	KYF12J3WT-NC (4-6) 或(6-8)		
4 针	KYF12J4WT-NC (4-6) 或(6-8)		
5 针	KYF12J5WT-NC (4-6) 或(6-8)		
6 针	KYF12J6WT-NC (4-6) 或(6-8)		
8 针	KYF12J8WT-NC (4-6) 或(6-8)		
12 针	KYF12J12WT-NC (4-6) 或(6-8)		

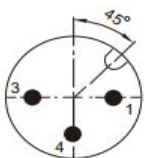

针型 A 键位

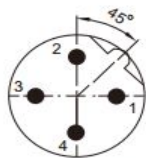

针型 B 键位

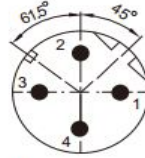

针型 D 键位

产品包装: 1PCS 适宜量整件包装
产品重量:
产品外观: 无明显受伤, 无受潮变色

2-3 产品名称：M12*1孔型一直头（现场自接电缆、螺丝压紧式、焊接式，出口2-4, 4-6, 6-8mm）

产品描述：

传感器电缆连接器，连接螺纹 M12*1，孔式直头，2 芯—12 芯等。用户可以现场自己接线，螺丝压紧式，或焊接式，预装电缆直径标准的是 4—6mm，还有 2—4，6—8mm 可选。防护性能 IP67。环保材料预制成型零件，产品符合 ROHS 标准。



产品图片

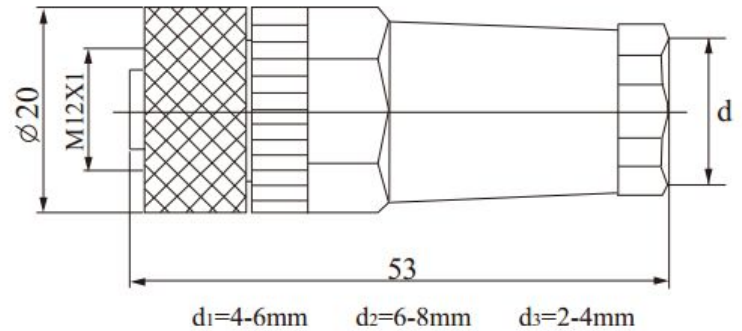

产品外形尺寸图

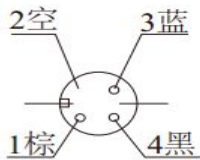

M12-3孔 标准

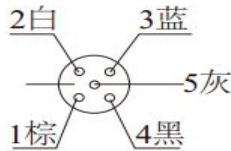

M12-4孔/5孔 标准



M12-8孔 标准



M12-12针 标准

芯位分布与电缆芯线颜色位置（供用户参考）

产品描述： M12X1—口孔（母头）一直型—不带电缆（预装电缆外径 2-4mm、4-6mm、6-8mm）/ 键位(A B D)

产品型号：

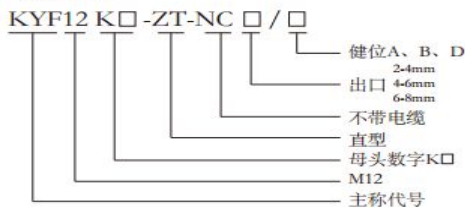

电性能参数与防护指标：

额定电流：4A（2—5 芯）、
2A（6—12 芯）
额定电压：60V(测量电压 125V, 250V)
冲击电压：500V、1500V
位 数：2~12 PIN
接触电阻：≤8mΩ, 5mΩ
绝缘电阻≥500MΩ, 1000MΩ
工作温度范围（运行）：
-25℃—85℃

防插错编码：A 型、B 型、D 型
电涌电压类别：II
污染等级：3
防护等级：IP67
接触件载体材料：金
连接类型：螺纹 M12*1 旋紧
多芯线截面积：0.2、0.25、0.34、0.5mm²等
电缆外径：φ2—φ8 mm 或更大
状态显示：无、带灯 PNP、NPN
位数颜色分布：棕黑蓝白灰等
机械寿命：大于 500 周期



芯数	产 品 型 号	用户可根据需要，选择以下相应要求并特别说明	
2 孔	KYF12K2ZT—NC（4-6）或(6-8)	预装电缆外径有三种： 2—4mm、4—6mm、6-8mm 标准为 A 编码 特种为 B 编码、D 编码 2—8 芯为螺丝压紧式、焊接型 9—12 芯为焊接电线型	标准产品：不带指示灯 特殊定制：带灯 PNP 或 NPN 型 用户定制要求：电缆尾端或浸锡、或配 RJ45 接头、或配各种接头、热缩管封等
3 孔	KYF12K3ZT—NC（4-6）或(6-8)		
4 孔	KYF12K4ZT—NC（4-6）或(6-8)		
5 孔	KYF12K5ZT—NC（4-6）或(6-8)		
6 孔	KYF12K6ZT—NC（4-6）或(6-8)		
8 孔	KYF12K8ZT—NC（4-6）或(6-8)		
12 孔	KYF12K12ZT—NC（4-6）或(6-8)		
<p>孔型 A 键位</p>		<p>孔型 B 键位</p>	
<p>孔型 D 键位</p>		产品包装：1PCS 适宜量整件包装 产品重量： 产品外观：无明显受伤，无受潮变色	

2-4 产品名称: M12*1孔型弯头(现场自接电缆、螺丝压紧式, 出口2-4, 4-6, 6-8mm)

产品描述:

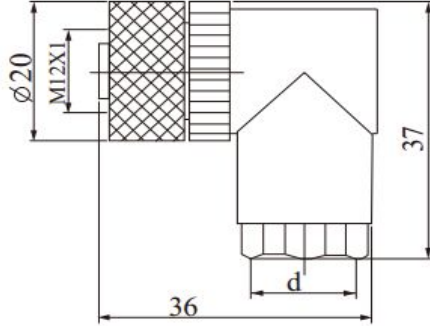
传感器电缆连接器, 连接螺纹 M12*1, 孔式弯头, 2 芯-12 芯等。用户可以现场自己接线, 螺丝压紧式, 或焊接式, 预装电缆直径标准的是 4-6mm, 还有 2-4, 6-8mm 可选。防护性能 IP67。环保材料预制成型零件, 产品符合 ROHS 标准。

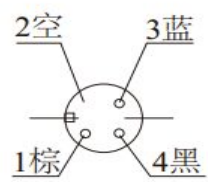
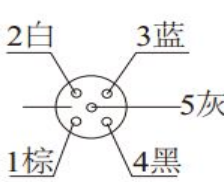
	 <p> $d_1=4-6\text{mm}$ $d_2=6-8\text{mm}$ $d_3=2-4\text{mm}$ 双金属 </p>
<p>产品图片</p>	<p>产品外形尺寸图</p>

 <p>M12-3孔 标准</p>	 <p>M12-4孔/5孔 标准</p>	 <p>M12-8孔 标准</p>	 <p>M12-12针 标准</p>
---	--	--	--

芯位分布与电缆芯线颜色位置(供用户参考)

<p>产品描述: M12X1—口孔(母头)—弯型—不带电缆(预装电缆外径 2-4mm、4-6mm、6-8mm)/ 键位(A B D)</p> <p>产品型号:</p> <p>KYF12 K□ -WT-NC□ / □</p> <ul style="list-style-type: none"> 键位 A、B、D 2-4mm 出口 4-6mm 6-8mm 不带电缆 弯型 母头数字 K□ M12 主称代号 	<p>电性能参数与防护指标:</p> <p>额定电流: 4A (2-5 芯)、 2A (6-12 芯)</p> <p>额定电压: 60V(测量电压 125V, 250V)</p> <p>冲击电压: 500V、1500V</p> <p>位数: 2~12 PIN</p> <p>接触电阻: $\leq 8\text{m}\Omega$, 5mΩ</p> <p>绝缘电阻 $\geq 500\text{M}\Omega$, 1000MΩ</p> <p>工作温度范围(运行): -25°C - 85°C</p>	<p>防插错编码: A 型、B 型、D 型</p> <p>电涌电压类别: II</p> <p>污染等级: 3</p> <p>防护等级: IP67</p> <p>接触件载体材料: 金</p> <p>连接类型: 螺纹 M12*1 旋紧</p> <p>多芯线截面积: 0.2、0.25、0.34、0.5mm²等</p> <p>电缆外径: $\phi 2 - \phi 8\text{mm}$ 或更大</p> <p>状态显示: 无、带灯 PNP、NPN</p> <p>位数颜色分布: 棕黑蓝白灰等</p> <p>机械寿命: 大于 500 周期</p>
--	--	---

芯数	产品型号	用户可根据需要, 选择以下相应要求并特别说明		
2 孔	KYF12K2WT-NC (4-6) 或(6-8)	预装电缆外径有三种: 2-4mm、4-6mm、6-8mm	标准产品: 不带指示灯 特殊定制: 带灯 PNP 或 NPN 型	
3 孔	KYF12K3WT-NC (4-6) 或(6-8)			
4 孔	KYF12K4WT-NC (4-6) 或(6-8)	标准为 A 编码 特种为 B 编码、D 编码		
5 孔	KYF12K5WT-NC (4-6) 或(6-8)			
6 孔	KYF12K6WT-NC (4-6) 或(6-8)	2-8 芯为螺丝压紧式、焊接型 9-12 芯为焊接电线型		用户定制要求: 电缆尾端或浸锡、或配 RJ45 接头、或配各种接头、热缩管封等
8 孔	KYF12K8WT-NC (4-6) 或(6-8)			
12 孔	KYF12K12WT-NC (4-6) 或(6-8)			

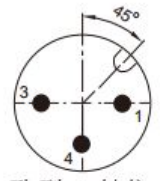
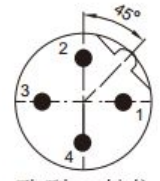
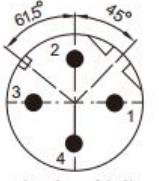
 <p>孔型 A 键位</p>	 <p>孔型 B 键位</p>	 <p>孔型 D 键位</p>	<p>产品包装: 1PCS 适宜量整件包装</p> <p>产品重量:</p> <p>产品外观: 无明显受伤, 无受潮变色</p>
--	--	--	--

2-5 产品名称: M12*1针式直头, 全金属屏蔽型, 现场自接电缆, 螺丝压紧式、焊接式, 出口4-6, 6-8mm)

产品描述:

传感器电缆连接器, 连接螺纹 M12*1, 针式直头, 全金属屏蔽型, 2 芯-12 芯等。用户可以现场自己接线, 螺丝压紧式, 或焊接式, 预装电缆直径标准的是 4-6mm, 还有 2-4, 6-8mm 可选。防护性能 IP67。环保材料组成, 产品符合 ROHS 标准。

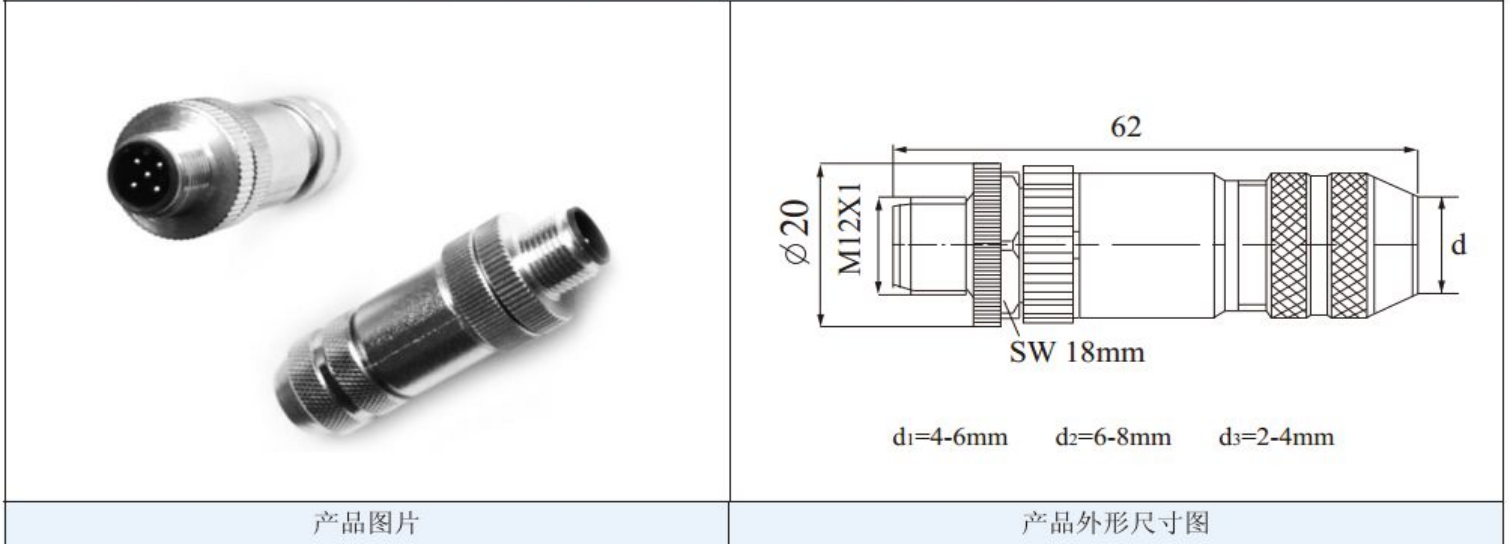

产品图片

产品外形尺寸图

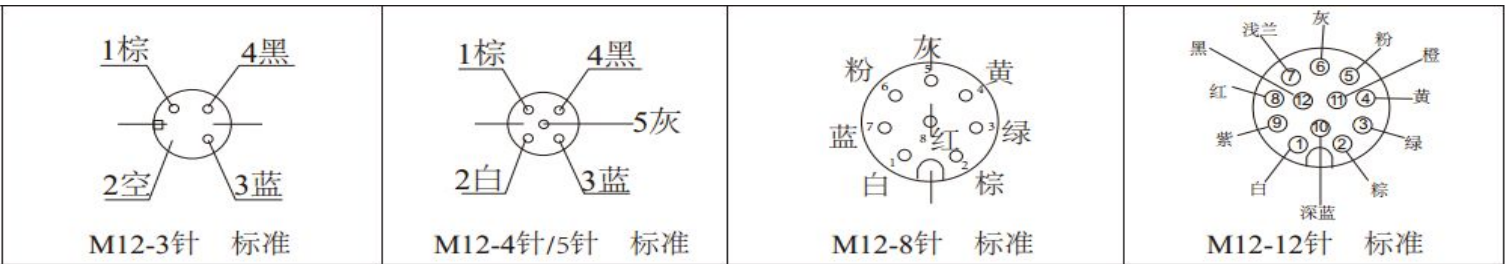

芯位分布与电缆芯线颜色位置 (供用户参考)

产品描述: M12X1—口针(公头)—直型—不带电缆, 全屏蔽/ 健位(A B D)

产品型号:

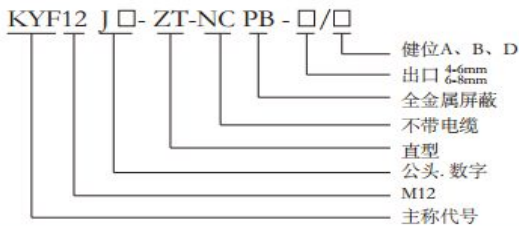

电性能参数与防护指标:

额定电流: 4A (2-5 芯)、
2A (6-12 芯)
额定电压: 60V(测量电压 125V, 250V)
冲击电压: 500V、1500V
位数: 2~12 PIN
接触电阻: ≤8mΩ, 5mΩ
绝缘电阻 ≥ 500MΩ, 1000MΩ
工作温度范围 (运行):
-25°C - 85°C

防插错编码: A 型、B 型、D 型
电涌电压类别: II

污染等级: 3
防护等级: IP67
接触件载体材料: 金
连接类型: 螺纹 M12*1 旋紧
多芯线截面积: 0.2、0.25、0.34、0.5mm² 等
电缆外径: φ2 - φ8 mm 或更大
状态显示: 无
位数颜色分布: 棕黑蓝白灰等
机械寿命: 大于 500 周期

芯数	产 品 型 号	用户可根据需要, 选择以下相应要求并特别说明	
2 针	KYF12J2ZT-NC/PB	预装电缆外径有三种: 4-6mm、6-8mm 标准为 A 编码 特种为 B 编码、D 编码 2-8 芯为螺丝压紧式、焊接型 9-12 芯为焊接电线型	标准产品: 不带指示灯 用户定制要求: 电缆尾端或浸锡、或配 RJ45 接头、或配各种接头、热缩管封等
3 针	KYF12J3ZT-NC/PB		
4 针	KYF12J4ZT-NC/PB		
5 针	KYF12J5ZT-NC/PB		
6 针	KYF12J6ZT-NC/PB		
8 针	KYF12J8ZT-NC/PB		
12 针	KYF12J12ZT-NC/PB		

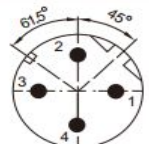
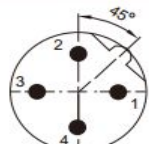
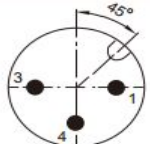



产品包装: 1PCS 适宜量整件包装
产品重量:
产品外观: 无明显受伤, 无受潮变色

2-6 产品名称: M12*1孔式直头, 全金属屏蔽型, 现场自接电缆, 螺丝压紧式、焊接式, 出口4-6, 6-8mm)

产品描述:

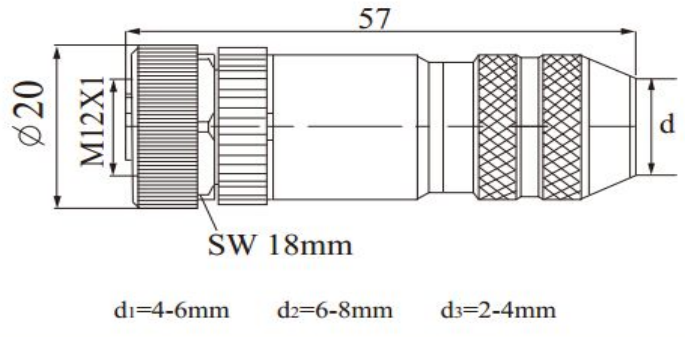
传感器电缆连接器, 连接螺纹 M12*1, 孔式直头, 全金属屏蔽型, 2 芯-12 芯等。用户可以现场自己接线, 螺丝压紧式, 或焊接式, 预装电缆直径标准的是 4-6mm, 还有 2-4, 6-8mm 可选。防护性能 IP67。环保材料组成, 产品符合 ROHS 标准。

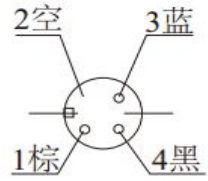
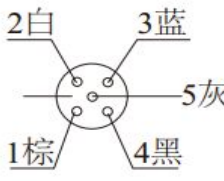
	
<p>产品图片</p>	<p>产品外形尺寸图</p>

 <p>M12-3孔 标准</p>	 <p>M12-4孔/5孔 标准</p>	 <p>M12-8孔 标准</p>	 <p>M12-12针 标准</p>
---	--	--	--

芯位分布与电缆芯线颜色位置 (供用户参考)

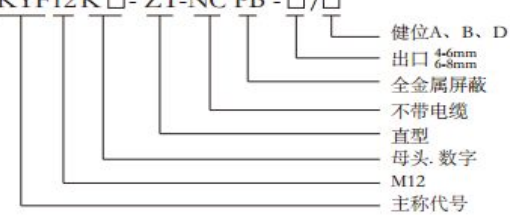
<p>产品描述: M12X1—口孔(母头)—直型—不带电缆.全屏蔽/ 健位(A B D)</p>	<p>电性能参数与防护指标: 额定电流: 4A (2-5 芯)、 2A (6-12 芯) 额定电压: 60V(测量电压 125V, 250V) 冲击电压: 500V、1500V 位数: 2~12 PIN 接触电阻: ≤8mΩ, 5mΩ 绝缘电阻 ≥ 500MΩ, 1000MΩ 工作温度范围 (运行): -25°C -85°C</p>	<p>防插错编码: A 型、B 型、D 型 电涌电压类别: II 污染等级: 3 防护等级: IP67 接触件载体材料: 金 连接类型: 螺纹 M12*1 旋紧 多芯线截面积: 0.2、0.25、0.34、0.5mm²等 电缆外径: φ2-φ8 mm 或更大 状态显示: 无 位数颜色分布: 棕黑蓝白灰等 机械寿命: 大于 500 周期</p>
<p>产品型号: KYF12K□-ZT-NC PB-□/□</p> 		

芯数	产品型号	用户可根据需要, 选择以下相应要求并特别说明	
2 孔	KYF12K2ZT-NC/PB	预装电缆外径有三种: 4-6mm、6-8mm	标准产品: 不带指示灯 用户定制要求: 电缆尾端或浸锡、或配 RJ45 接头、或配各种接头、热缩管封等
3 孔	KYF12K3ZT-NC/PB		
4 孔	KYF12K4ZT-NC/PB	标准为 A 编码 特种为 B 编码、D 编码	
5 孔	KYF12K5ZT-NC/PB		
6 孔	KYF12K6ZT-NC/PB	2-8 芯为螺丝压紧式、焊接型 9-12 芯为焊接电线型	
8 孔	KYF12K8ZT-NC/PB		
12 孔	KYF12K12ZT-NC/PB		

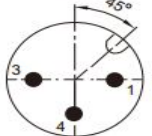
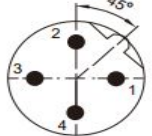
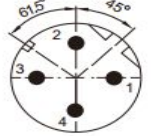
 <p>孔型 A 健位</p>	 <p>孔型 B 健位</p>	 <p>孔型 D 健位</p>	<p>产品包装: 1PCS 适宜量整件包装 产品重量: 产品外观: 无明显受伤, 无受潮变色</p>
--	--	--	--

2-7 产品名称: M12*1针式全屏蔽接头, 带黑色电缆护套, 现场自接电缆, 焊接式, 出口4-6mm

产品描述:

传感器电缆连接器, 连接螺纹M12*1, 孔式直头, 全金属屏蔽型, 2芯-12芯等。用户可以现场自己接线, 焊接式焊线, 预装电缆直径4-6mm。环保材料预制方式, 防护性能IP67, 产品符合ROHS标准。体积精小, 安装方便。

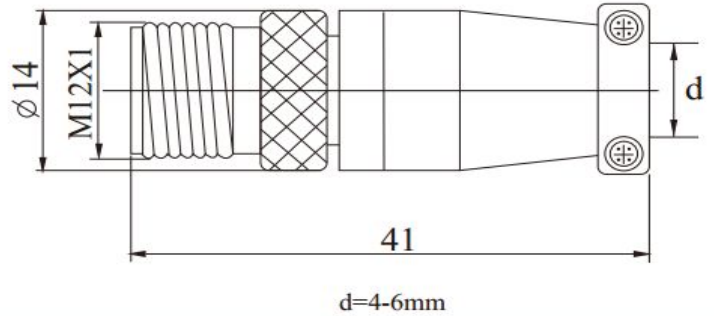

产品图片

产品外形尺寸图

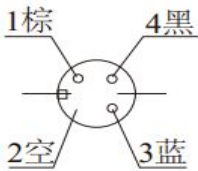

M12-3针 标准

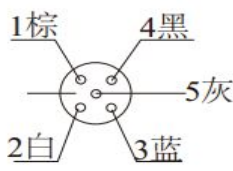

M12-4针/5针 标准



M12-8针 标准



M12-12针 标准

芯位分布与电缆芯线颜色位置 (供用户参考)

产品描述: M12X1—口针(公头)—直型—不带电缆.全屏蔽/ 键位(A B D)—X12 尾部

产品型号:

KYF12 J□- ZT/□- X12

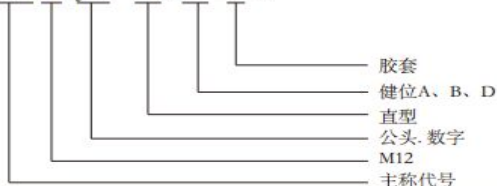

电性能参数与防护指标:

额定电流: 4A (2-5芯)、
2A (6-12芯)
额定电压: 60V(测量电压 125V, 250V)
冲击电压: 500V、1500V
位数: 2~12 PIN
接触电阻: ≤8mΩ, 5mΩ
绝缘电阻 ≥ 500MΩ, 1000MΩ
工作温度范围 (运行):
-25℃ - 85℃

防插错编码: A型、B型、D型

电涌电压类别: II
污染等级: 3
防护等级: IP67
接触件载体材料: 金
连接类型: 螺纹 M12*1 旋紧
多芯线截面积: 0.2、0.25、0.34、0.5mm²等
电缆外径: φ2-φ8 mm 或更大
状态显示: 无、带灯 PNP、NPN
位数颜色分布: 棕黑蓝白灰等
机械寿命: 大于 500 周期

芯数	产品型号	用户可根据需要, 选择以下相应要求并特别说明	
2针	KYF12J2ZT-NC/PB-X12	预装电缆外径有一种: 4-6mm 标准为 A 编码 特种为 B 编码、D 编码 2-8 芯为焊接电线型 9-12 芯为焊接电线型	标准产品: 不带指示灯 用户定制要求: 电缆尾端或浸锡、或配 RJ45 接头、或配各种接头、热缩管封等 
3针	KYF12J3ZT-NC/PB-X12		
4针	KYF12J4ZT-NC/PB-X12		
5针	KYF12J5ZT-NC/PB-X12		
6针	KYF12J6ZT-NC/PB-X12		
8针	KYF12J8ZT-NC/PB-X12		
12针	KYF12J12ZT-NC/PB-X12		



针型 A 键位

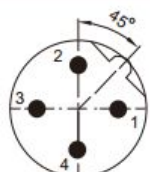

针型 B 键位

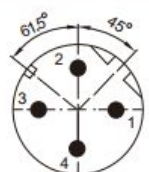

针型 D 键位

产品包装: 1PCS 适宜量整件包装

产品重量:

产品外观: 无明显受伤, 无受潮变色

2-8 产品名称：M12*1孔式全屏蔽接头，带黑色电缆护套，现场自接电缆，焊接式，出口4-6mm)

产品描述：

传感器电缆连接器，连接螺纹M12*1，孔式直头，全金属屏蔽型，2芯-12芯等。用户可以现场自己接线，焊接式焊线，预装电缆直径4-6mm。环保材料预制方式，防护性能IP67，产品符合ROHS标准。体积精小，安装方便。

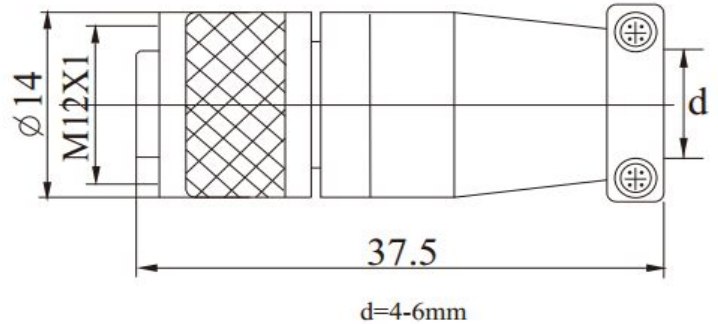

产品图片

产品外形尺寸图

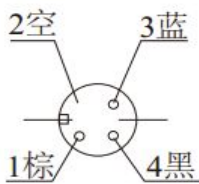

M12-3孔 标准

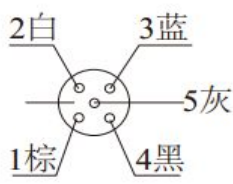

M12-4孔/5孔 标准



M12-8孔 标准



M12-12针 标准

芯位分布与电缆芯线颜色位置 (供用户参考)

产品描述： M12X1—口孔(母头)—直型—不带电缆.全屏蔽/ 键位(A B D)—X12 尾部

产品型号：

KYF12 K□ - ZT/□ - X12

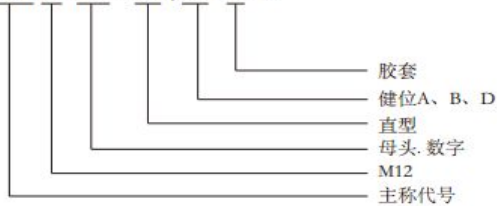

电性能参数与防护指标：

额定电流：4A (2-5 芯)、
2A (6-12 芯)
额定电压：60V(测量电压 125V, 250V)
冲击电压：500V、1500V
位数：2~12 PIN
接触电阻：≤8mΩ, 5mΩ
绝缘电阻≥500MΩ, 1000MΩ
工作温度范围 (运行)：
-25℃-85℃

防插错编码：A 型、B 型、D 型

电涌电压类别：II
污染等级：3
防护等级：IP67
接触件载体材料：金
连接类型：螺纹 M12*1 旋紧
多芯线截面积：0.2、0.25、0.34、0.5mm² 等
电缆外径：φ2-φ8 mm 或更大
状态显示：无、带灯 PNP、NPN
位数颜色分布：棕黑蓝白灰等
机械寿命：大于 500 周期

芯数	产 品 型 号	用户可根据需要，选择以下相应要求并特别说明	
2 孔	KYF12K2ZT-NC/PB-X12	预装电缆外径有一种： 4-6mm 标准为 A 编码 特种为 B 编码、D 编码 2-8 芯为焊接电线型 9-12 芯为焊接电线型	标准产品：不带指示灯 用户定制要求：电缆尾端或浸锡、或配 RJ45 接头、或配各种接头、热缩管封等
3 孔	KYF12K3ZT-NC/PB-X12		
4 孔	KYF12K4ZT-NC/PB-X12		
5 孔	KYF12K5ZT-NC/PB-X12		
6 孔	KYF12K6ZT-NC/PB-X12		
8 孔	KYF12K8ZT-NC/PB-X12		
12 孔	KYF12K12ZT-NC/PB-X12		

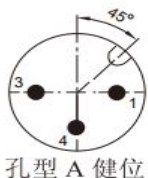

孔型 A 键位

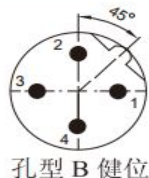

孔型 B 键位

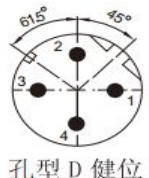

孔型 D 键位

产品包装：1PCS 适宜量整件包装
产品重量：
产品外观：无明显受伤，无受潮变色